

ADAX VP11

Table of contents

1. Installation manual

Pages 2-3

2. ET ECO thermostat user guide

Page 4 – NO

Page 5 – SE

Page 6 – FI

Page 7 – GB

Page 8 – DE

Page 9 – PT

Page 10 – LT

Page 11 – LV

Page 12 – EE

Page 13 – BG

Page 14 – GR

Page 15 – CZ

Page 16 – HU

Page 17 – HR

Page 18 – PL

Page 19 – SK

Page 20 – RO

Page 21 – RU

Page 22 – ES

Page 23 – IL

Page 24 – SI

Page 25 – IT

Page 26 – RS

Page 27 – NL

Page 28 – FR

3. Ecodesign information

Pages 29-34

4. Declaration of conformity

Page 35

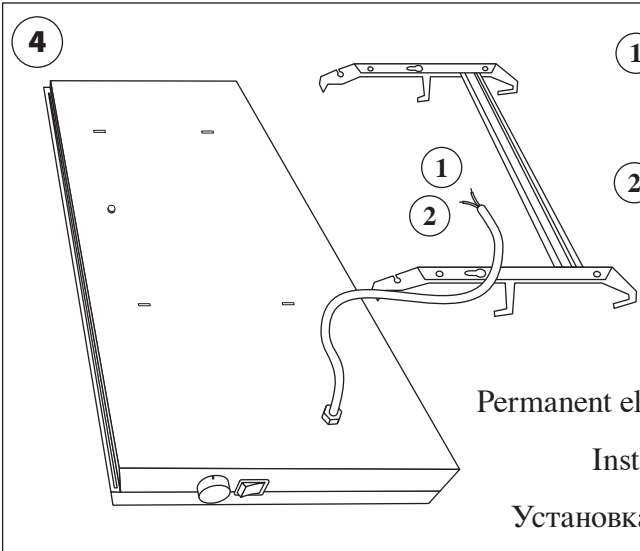
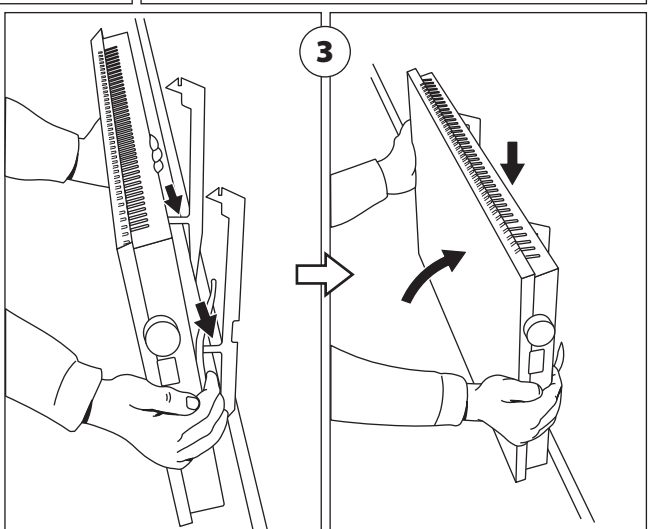
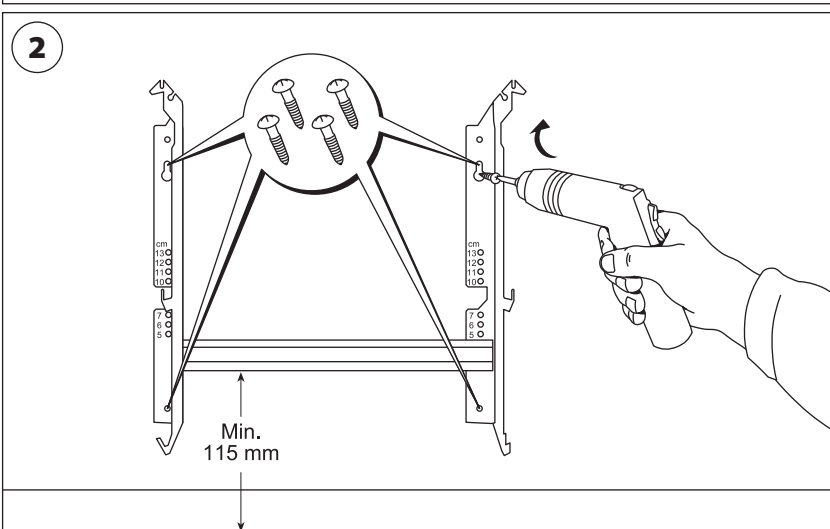
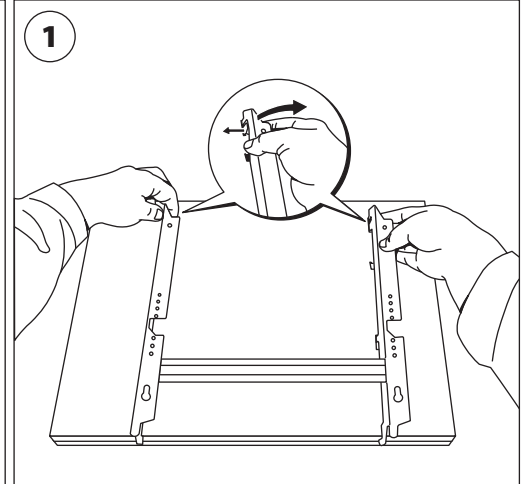
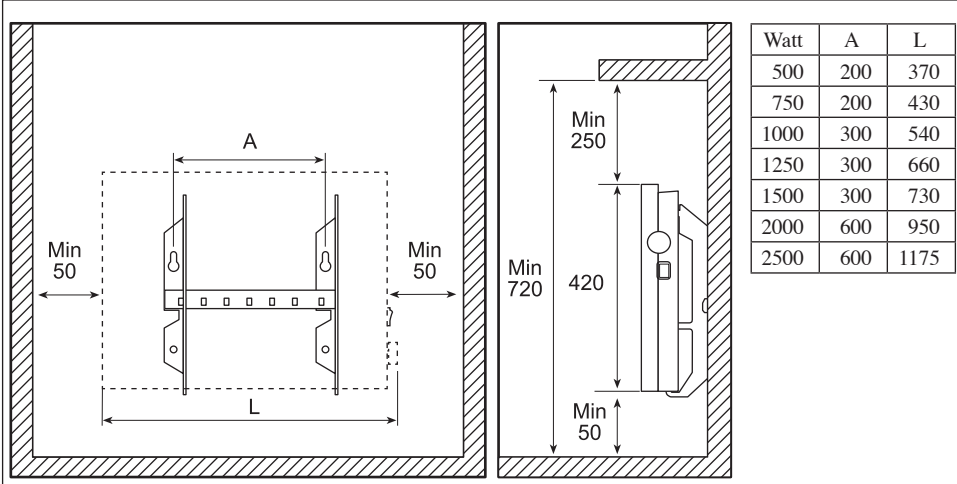
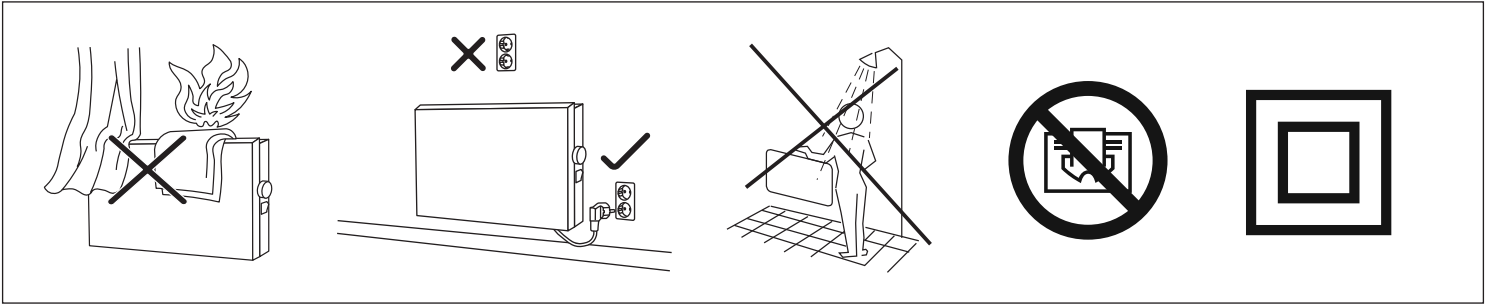

- ① – Live = Brown
– Fazè = Rudas
– Фаза = Коричневый
- ② – Neutral = Blue
– Neutralus = Mėlynas
– Нейтральный = Синий

Permanent electric installation must be carried out by an authorised electrician
 Instaliavimas ir pajungimas turi būti atliekamas sertifikuoto elektriko
 Установка должна быть произведена сертифицированным электриком

<p>1</p> <p>230 V ~ IP 24</p>	<p>2</p>	<p>3</p> <p>Oil fumes, max. 5 min. Tepalų garai, max. 5 min. RU: Пары масла, мах. 5 мин.</p>
--	-----------------	---

<p>4</p>	<p>Hold 1 sec.</p>	<p>You can download a complete user guide for programming and operating the heater from www.adax.no</p> <p>Last ned komplett manual på www.adax.no for progammering og funksjoner for ovnen.</p>
-----------------	--------------------	--

<p>5</p>		<p>The overheating cut-out resets automatically</p> <p>Automatinis atsistatymas po perkaitimo</p> <p>Автоматическое восстановление после перегрева</p>
-----------------	--	--

<p>6</p>		<p>Clean every month during periods of use</p> <p>Valyti kas mėnesį naudojimo laikotarpiu</p> <p>Чистить каждый месяц во время использования</p>
-----------------	--	--

Brukerveiledning for Termostat

Forklaring av programmer/modus/innstillinger:

P1 – Nattsenking

P2 – Individuelt program

Manuell modus (Fungerer på samme måte som ved oppstart av ovn – trinn 1)

P1 P2

Last ned komplett manual på www.adax.no for programmering og funksjoner for ovnen.

Steg 1. Start ovn for første gang!

Følg stegene under – denne prosessen brukes ved oppstart og for å nullstille ovn etter strømbrudd. kalibrerer og nullstiller alle innstillinger

1. Sett in kontakten
2. Slå på ovn
3. Sett styrehjulet med «→←» 2 piler mot hverandre (22 grader) pekende mot lyset.
4. Press og hold styrehjulet inne 1 sekund til lyset blinker grønt
5. Ovnene er nå satt opp riktig og du kan sette ønsket temperatur.

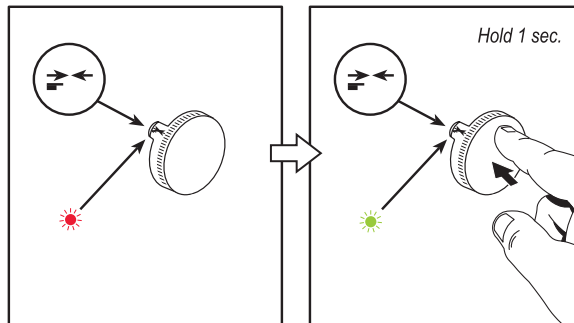

Denne prosessen vil nullstille andre innstillinger og utføres ved eksempelvis, et strømbrudd eller du vil avslutte nattsenking (et program).

LED indikasjoner

- Dvale (frem til temperaturen i omgivelsene synker).
- Oppvarming (frem til temperaturen i omgivelsene øker).
- Bryterinngang godkjent.
- Barnesikring er aktivert eller strømtilførsel til oppvarmingsapparatet er avbrutt.
- Oppvarming er inaktiv. Valgte modus er ikke konfigurert.
- Oppvarming er inaktiv. Oppdaget åpent vindu.

Strømbrudd

Ved strømbrudd vil ovnen huske siste innstilling (temperatur), og vil starte oppvarmingen når strømmen er tilbake. Ved endring av temperatur vil lyset blinke rødt – indikasjon på strømstans

For å kunne justere temperaturen må du følge steg 1. «Starte ovnen for første gang». Slås ovnen av i lengre perioder (på sommeren), vil lyset blinke rødt ved oppstart – følg da prosessen i **steg 1**.

Gjenoppretting av ovnens fabrikkinnstillinger

Denne prosessen sletter alle innstillingene (programmer og tjenester) til ovnen, slik at den kan settes opp på nytt.

Fabrikkinnstillinger

1. Vri styrehjulet på håndsymbolet – Trykk for å bekrefte
2. Vri styrehjulet til 11 grader
3. Trykk inn styrehjulet i 1 sekund to ganger – Det grønne og røde lyset vil blinke
4. Trykk og hold styrehjulet inne i 3 sekunder til det grønne lyset blinker

Ovnen er nå tilbakestilt til fabrikkinnstillingene. Følg instruksjonene i steg 1 av veiledningen for å sette opp ovnen din.

Barnesikring

Termostaten (styrehjulet) kan låses mot uønsket bruk slik at barn og andre ikke kan endre innstillinger og temperatur.

Aktiver barnesikring

1. Vri styrehjulet til ønsket temperatur (f.eks. 22 grader)
2. Trykk og hold styrehjulet inne i 3 sekunder til lyset blinker rødt
3. Vri du på hjulet nå, vil lyset blinke rødt. Du kan ikke endre temperaturen

Slå av barnesikring

1. Vri styrehjulet med pilene (vis symbol) som ved oppstart
2. Trykk og hold styrehjulet inne i 3 sekunder til lyset blinker grønt
3. Når barnesikringen er slått av, vil ovnen varme på 22 grader. Juster til ønsket temperatur.

Användarmanual för Termostat

Förklaring av program/lägen/inställningar:

P1- Natttemperatur

P2 – Anpassat program

Manuellt läge (Fungerar på samma sätt som när du startar elementet första gången – steg 1)

P1 P2

Ladda ner en utförlig användarmanual för värmefläktens programmering och drift här www.adax.no

Steg 1. Starta elementet första gången

Följ stegen nedan - använd den här processen när du startar elementet första gången, och för att nollställa elementet efter strömavbrott. Kalibrerar och nollställer alla inställningar.

1. Sätt i kontakten
2. Sätt på elementet
3. Ställ in vridknappen med 2 pilar mot varandra (22 grader) pekande mot indikatorlampan.
4. Tryck och håll inne vridknappen i 1 sekund tills indikatorlampan blinkar grönt
5. Elementet är nu rätt inställt, och du kan välja önskad temperatur.

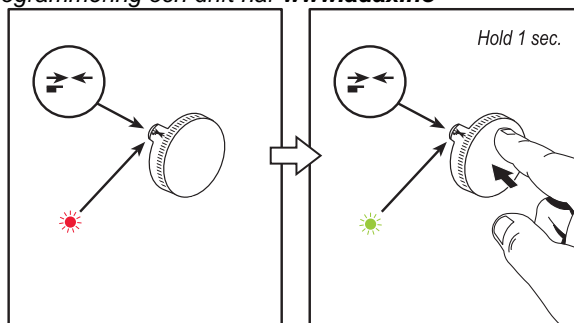

Den här processen kommer att nollställa andra inställningar och utförs t.ex. vid strömavbrott eller om du vill avsluta natttemperatur-programmet.

Vad LED-symbolerna betyder

- Viloläge (tills rumstemperaturen sänks).
- Under uppvärmning (tills rumstemperaturen höjs).
- Vridknappsläge registrerat.
- Barnlåset är aktiverat eller värmaren har stängts av vid strömavbrott.
- Elementet är inaktivt. Valt läge ej konfigurerat.
- Elementet är inaktivt. Öppet fönster registrerat.

Strömavbrott

Vid strömavbrott kommer elementet ihåg den senaste inställningen (temperaturen) och kommer sedan att starta uppvärmningen igen när strömmen är tillbaka. Vid ändring av temperatur kommer lampan att blinka rött – indikation på strömavbrott.

För att justera temperaturen ska du följa steg 1. «Starta elementet första gången».

Om elementet är avstängt under längre perioder (under sommaren) kommer indikatorlampan att blinka rött vid uppstart - följ då anvisningarna i steg 1.

Återställ till elementets fabriksinställningar

Den här processen raderar alla inställningar (program och tjänster) för elementet och det är sedan klart att ställas in på nytt.

Fabriksinställningar

1. Placera vridknappen vid handsymbolen – Tryck för att bekräfta
2. Ställ in vridknappen på 11 grader
3. Tryck in vridknappen i 1 sekund 2 gånger – Den gröna och den röda lampan kommer då att blinka
4. Tryck och håll in vridknappen i 3 sekunder tills den gröna lampan börjar att blinka

Ditt element har nu återställts till fabriksinställningarna.

Följ instruktionerna i steg 1 i manualen för att ställa in ditt element.

Barnsäkring

Termostaten (vridknappen) kan låsas för att förhindra oönskad användning, så att barn och andra inte kan ändra inställningar och temperatur.

Aktiverar barnsäkring

1. Vrid vridknappen till önskad temperatur (t.ex. 22 grader)
2. Tryck och håll inne vridknappen i 3 sekunder tills ljuset blinkar rött
3. Om du vrider på ratten nu, kommer lampan att blinka rött. Du kan inte ändra temperaturen

Stäng av barnsäkringen

1. Vrid vridknappen med pilarna (se symbol) som vid uppstart
2. Tryck och håll inne vridknappen i 3 sekunder tills indikatorlampan blinkar grönt
3. När barnsäkringen är avstängd, kommer elementet att värmas till 22 grader. Ställ in önskad temperatur.

Termostaatin käyttöohjeet

Ohjelmien / tilojen / asetusten selitys:

P1 – Alempi lämpötila yöllä (yölämmitys)

P2 – Ohjelmat

☞ Manuaalinen ohjelma (toimii samalla tavalla kuin käynnistettäessä patterin ensimmäistä kertaa - Vaihe 1)

● ● ☀ ☀ → ← ☞ P1 P2

Lämmittimen ohjelmoinnin ja käytön täydellinen käyttöopas voidaan ladata osoitteesta www.adax.no

Vaihe 1. Käynnistä patterin ensimmäistä kertaa

Noudata alla olevia vaiheita - tätä prosessia käytetään, kun käynnistät patterin ensimmäistä kertaa ja patterin nollaamiseksi sähkökatkon jälkeen. Tämä kalibroi ja nollaa kaikki asetukset.

1. Kytke patterin pistorasiaan
2. Kytke patterin päälle
3. Säädä ohjauskiekkoa siten, että 2 nuolet ovat → ← vastakkain (22 °C) valoa kohti ☀
4. Pidä ohjauskiekkoa painettuna yhden sekunnin ajan, kunnes valo vilkkuu vihreänä ☀
5. Patteri on nyt asetettu oikein ja voit asettaa tarvittavan lämpötilan.

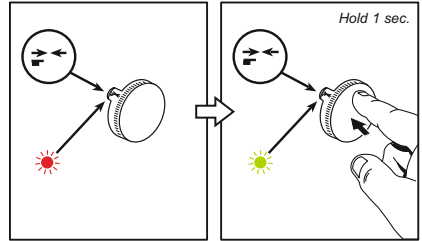

Tämä prosessi nollaa kaikki muut asetukset; sitä käytetään esimerkiksi silloin, kun sähkökatkos on tapahtunut tai jos haluat peruuttaa yön lämmitysohjelman.

LED-ilmaisimet

- - Odottaa (kunnes ympäristön lämpötila putoaa).
- - Lämmittää (kunnes ympäristön lämpötila nousee).
- - Nupin syöte hyväksyty.
- - Lapsilukko on toiminnassa tai lämmittimen virransaanti on katkennut.
- ● - Lämmitin ei ole toiminnassa. Valittua tilaa ei ole määritetty.
- ● ● ● - Lämmitin ei ole toiminnassa. Avoin ikkuna havaittu.

Sähkökatkos

Kun sähkökatkos tapahtuu, patteri muistaa asetetut asetukset (lämpötila) ennen sähkökatkosta. Se alkaa lämmitä uudelleen heti, kun virta on päällä. Jos lämpötilaa muutetaan, valo vilkkuu punaisena - mikä viittaa sähkökatkokseen. ☀
Lämpötilan säätämiseksi sinun on noudatettava vaihetta 1 "Patterin käynnistäminen ensimmäistä kertaa". Jos patteri on kytketty pois päältä pitkään (esim. kesän aikana), valo vilkkuu punaisena, ☀ kun se kytketään uudelleen päälle - seuraa **vaiheen 1** ohjeita.

Patterin palauttaminen tehdasasetuksiin

Tämä prosessi palauttaa kaikki patterin asetukset (ohjelmat ja palvelut) tehdasasetuksiin, jotta se voidaan asettaa uudelleen.

Tehdasasetukset

1. Käännä ohjauskiekkoa käsisymboliin ☞ - vahvista painamalla
2. Käännä ohjauskiekkoa 11 °C: seen
3. Paina ohjauskiekkoa sisään kahdesti sekunnin ajan - vihreä ja punainen valo vilkkuvat ☀ ☀
4. Pidä ohjauskiekkoa painettuna 3 sekunnin ajan, kunnes vihreä valo vilkkuu ☀

Patteri on nyt palautettu tehdasasetuksiin.

Asenna patteri noudattamalla vaiheessa 1 annettuja asennuksen ohjeita.

Lasten turvatila

Termostaatti (ohjauskiekkoo) voidaan lukita estämään lapsia ja muita muuttamasta patterin asetuksia ja lämpötilaa.

Aktivoi lapsiturvatila

1. Käännä ohjauskiekkoa haluttuun lämpötilaan (esim. 22 °C)
2. Pidä ohjauskiekkoa painettuna 3 sekunnin ajan, kunnes valo vilkkuu punaisena ☀
3. Jos käännät ohjauskiekkoa tässä vaiheessa, valo vilkkuu punaisena. Lämpötilaa ei voi muuttaa.

Poista lapsiturvatila käytöstä

1. Käännä ohjauskiekkoo nolollela (näytä symbolit) kuten kytkemällä patteria päälle → ←
2. Pidä ohjauskiekkoa painettuna 3 sekunnin ajan, kunnes valo vilkkuu vihreänä ☀
3. Kun lapsiturvatila kytketään pois päältä, patteri lämpenee 22 °C: seen. Säädä haluttu lämpötila.

Thermostat user instructions

Explanation of programmes/modes/settings:

P1 – Lower temperature at night (night-time heating)

P2 – Programmes



 Manual programme (works the same as when starting the radiator for the first time – Step 1)

       **P1 P2**

You can download a complete user guide for programming and operating the heater from www.adax.no

Step 1. Starting the radiator for the first time





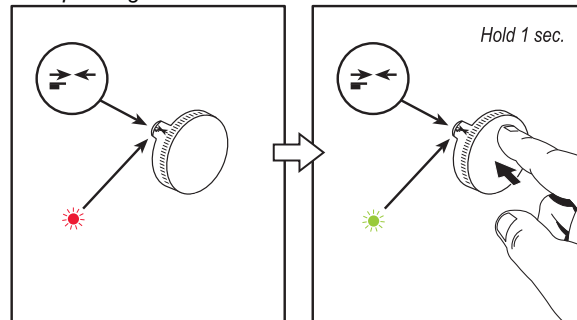



Follow the steps below – this process is used when you start the radiator for the first time, and to reset the radiator after a power cut. This calibrates and resets all settings.

1. Plug the radiator in to an electric outlet
2. Turn on the radiator
3. Adjust the control dial   so 2 arrows face each other (22°C) pointing towards the light
4. Press and hold the control dial in for 1 second until the light blinks green 
5. The radiator is now correctly set up and you can set the temperature you require.





This process will reset all other settings; it is used when, for example, there has been a power cut or if you want to cancel the night-time heating programme.

LED indications

-  - Idle (until ambient temperature drops).
-  - Heating (until ambient temperature increases).
-  - Knob input accepted.
-  - Child lock is active or heater has had power outage.
-   - Heater is inactive. Selected mode is not configured.
-    - Heater is inactive. Open window detected.

Power cut





When a power cut occurs, the radiator will remember the settings (temperature) that were set before the power cut occurred. It will start heating up again as soon as the power is on. If the temperature is changed, the light will blink red  – indicating a power outage.

To adjust the temperature, you must follow Step 1 “Starting the radiator for the first time”. If the radiator is turned off for a long period (e.g. during the summer), the light will blink red  when it is turned on again – follow the process for **Step 1**.

Resetting the radiator to factory settings

This process resets all radiator settings (programmes and services) to the factory settings so it can be set-up as new.

Factory settings

1. Turn the control dial to the hand symbol  – Press to confirm
2. Turn the control dial to 11°C
3. Press the control dial in for 1 second two times – The green and red lights will blink  
4. Press and hold in the control dial for 3 seconds until the green light blinks 

The radiator is now reset to its factory settings. Follow the instructions in Step 1 of the instructions to set up your radiator.



Child safety mode

The thermostat (control dial) can be locked to prevent children and others changing the radiator's settings and temperature.

Activate child safety mode

1. Turn the control dial to the desired temperature (e.g. 22°C)
2. Press and hold the control dial in for 3 seconds until the light blinks red 
3. If you turn the dial at this point, the light will blink red. You cannot change the temperature.

Turn off Child safety mode

1. Turn the control dial with the arrows (show the symbols) as when turning the radiator on  
2. Press and hold the control dial in for 3 seconds until the light blinks green 
3. When the child safety mode is turned off, the radiator will heat at 22°C. Adjust to the desired temperature.

Thermostat-Bedienungsanleitung

Erläuterung der Programme/Modi/Einstellungen:

P1 – Niedrigere Temperatur bei Nacht (Nachtheizung)

P2 – Programme

Manuelles Programm (funktioniert genauso wie bei der erstmaligen Inbetriebnahme des Heizkörpers - Schritt 1)

P1 P2

Schritt 1 Erstmalige Inbetriebnahme des Heizkörpers

Führen Sie die nachstehenden Schritte aus - befolgen Sie diesen Ablauf, wenn Sie den Heizkörper zum ersten Mal starten und um den Heizkörper nach einem Stromausfall zurückzusetzen. Damit werden alle Einstellungen kalibriert und zurückgesetzt.

1. Schließen Sie den Heizkörper an eine Steckdose an.
2. Schalten Sie den Heizkörper ein.
3. Stellen Sie das Einstellrad so ein, dass die zwei Pfeile zueinander (22°C) und auf die Leuchte zeigen.
4. Halten Sie das Einstellrad 1 Sekunde lang gedrückt, bis die Leuchte grün blinkt.
5. Der Heizkörper ist nun korrekt eingestellt. Sie können nun die gewünschte Temperatur einstellen.

Die vollständige Programmier- und Gebrauchsanleitung können Sie heruntergeladen unter: www.adax.no

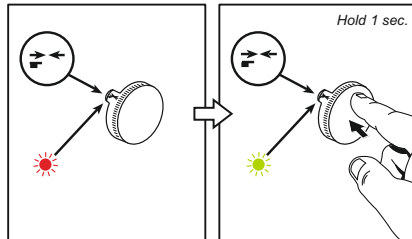

Dieser Vorgang setzt alle anderen Einstellungen zurück. Er wird z.B. verwendet nach einem Stromausfall oder wenn Sie das Nachheizprogramm abbrechen wollen.

LED-Anzeigen

- Bereit (bis Umgebungstemperatur sinkt).
- Heizen (bis Umgebungstemperatur steigt).
- Die Knopf-Eingabe wurde akzeptiert.
- Die Kindersicherung ist aktiviert oder die Heizung hatte einen Stromausfall.
- Das Heizgerät ist inaktiv. Der gewählte Modus ist nicht konfiguriert.
- Das Heizgerät ist inaktiv. Offenes Fenster erkannt.

Stromausfall

Bei einem Stromausfall merkt sich der Heizkörper die Einstellungen (Temperatur), die vor dem Stromausfall eingestellt waren. Sobald der Strom wieder da ist, setzt der Heizkörper den Heizbetrieb fort. Wird die Temperatur geändert, blinkt die Leuchte rot - ein Hinweis auf einen Stromausfall.

Um die Temperatur einzustellen, müssen Sie Schritt 1 "Erstmalige Inbetriebnahme des Heizkörpers" ausführen. Wenn der Heizkörper über einen längeren Zeitraum ausgeschaltet wird (z.B. im Sommer), blinkt die Leuchte beim Einschalten rot - führen Sie den Ablauf in **Schritt 1** aus.

Zurücksetzen des Heizkörpers auf die Werkseinstellungen

Dieser Vorgang setzt alle Heizkörpereinstellungen (Programme und Modi) auf die Werkseinstellungen zurück, so dass sie neu eingestellt werden können.

Werkseinstellungen

1. Drehen Sie das Einstellrad auf das Handsymbol - Drücken Sie es zur Bestätigung.
2. Drehen Sie das Einstellrad auf 11°C.
3. Drücken Sie das Einstellrad zweimal für 1 Sekunde - Die Leuchte blinkt grün und rot.
4. Halten Sie das Einstellrad 3 Sekunden lang gedrückt, bis die Leuchte grün blinkt.

Der Heizkörper ist nun auf die Werkseinstellungen zurückgesetzt.

Folgen Sie den Anweisungen in Schritt 1 der Anleitung, um Ihren Heizkörper einzustellen.

Kindersicherung

Das Thermostat (Einstellrad) kann gesperrt werden, um zu verhindern, dass Kinder und andere Personen die Einstellungen und die Temperatur des Heizkörpers verändern.

Aktivieren der Kindersicherung

1. Drehen Sie das Einstellrad auf die gewünschte Temperatur (z.B. 22°C).
2. Halten Sie das Einstellrad 3 Sekunden lang gedrückt, bis die Leuchte rot blinkt.
3. Wenn Sie das Einstellrad jetzt drehen, blinkt die Leuchte rot. Die Temperatur kann nicht geändert werden.

Ausschalten der Kindersicherung

1. Drehen Sie das Einstellrad mit den Pfeilen (Symbole sichtbar) wie beim Einschalten des Heizkörpers.
2. Halten Sie das Einstellrad 3 Sekunden lang gedrückt, bis die Leuchte grün blinkt.
3. Wenn die Kindersicherung ausgeschaltet ist, heizt der Heizkörper mit 22°C. Stellen Sie die gewünschte Temperatur ein.

Instruções de utilização do termóstato

Explicação de programas/modos/definições:

P1 – Temperatura mais baixa à noite (aquecimento noturno)

P2 – Programas



 Programa manual (funciona da mesma forma que ao iniciar o radiador pela primeira vez – Passo 1)

      P1 P2

Passo 1. Iniciar o radiador pela primeira vez









Siga os passos abaixo – este processo é utilizado ao ligar o radiador pela primeira vez, e para repor o radiador após uma falha de energia.

Este processo ajusta e repõe todas as definições.

1. Ligue o radiador a uma tomada elétrica;
2. Inicie o radiador;
3. Ajuste o botão de controlo  de forma a que as 2 setas frente a frente (22° C) apontem para a luz;
4. Mantenha o botão de controlo pressionado por 1 segundo até a luz piscar verde 
5. O radiador está agora corretamente configurado e pode definir a temperatura que desejar.

Este processo irá repor todas as outras definições; é utilizado para quando, por exemplo, houver uma falha de energia ou caso deseje cancelar o programa de aquecimento noturno.

Indicações de LED

-  - Inativo (até a temperatura ambiente baixa).
-  - Aquecendo (até a temperatura ambiente subir).
-  - Entrada do botão aceite.
-  - O bloqueio para crianças está ativado ou o fornecimento de energia para o aquecedor foi interrompido.
-   - Aquecedor inativo. Modo selecionado não configurado.
-    - Aquecedor inativo. Detetada janela aberta.

Falha de energia





Quando ocorre uma falha de energia, o radiador irá guardar as definições (temperatura) que estavam definidas antes de ocorrer a falha de energia. Irá recomendar a aquecer assim que a energia regressar. Caso a temperatura seja alterada a luz irá piscar vermelha  – indicando uma falha de energia.

Para ajustar a temperatura deve seguir a Passo 1 “Iniciar o radiador pela primeira vez”. Se o radiador for desligado por um longo período de tempo (por exemplo durante o verão), a luz irá piscar vermelha  quando for ligado novamente – siga o processo para o Passo 1.

Repor as definições de fábrica do radiador

Este processo irá repor todas as definições do radiador (programas e serviços) para as definições de fábrica, para poder ser configurado novamente.

Definições de fábrica

1. Rode o botão de controlo para o símbolo da mão  - pressione para confirmar;
2. Rode o botão de controlo para 11° C;
3. Pressione o botão de controlo duas vezes durante 1 segundo – as luzes verde e vermelha irão piscar  
4. Mantenha pressionado o botão de controlo durante 3 segundos até que a luz verde pisque 

O radiador está agora com as definições de fábrica.

Siga as instruções do passo 1 para configurar o seu radiador.



Modo de proteção contra crianças

O termóstato (botão de controlo) pode ser bloqueado para evitar que crianças ou outros utilizadores alterem as definições do radiador e a temperatura.

Ativar o modo de proteção contra crianças

1. Rode o botão de controlo até à temperatura desejada (por exemplo 22° C);
2. Mantenha o botão de controlo pressionado durante 3 segundos até a luz piscar vermelha 
3. Se rodar o botão após o passo anterior a luz irá piscar vermelha. Não pode alterar a temperatura.

Desativar o modo de proteção contra crianças

1. Rode o botão de controlo com as setas (mostrar os símbolos) tal como quando está a iniciar o radiador.  
2. Mantenha o botão de controlo pressionado durante 3 segundos até a luz piscar verde 
3. Quando o modo de proteção contra crianças é desativado, o radiador irá aquecer a 22° C. Ajuste para a temperatura desejada.

Podem transferir o manual de instruções completo do aquecedor em www.adax.no

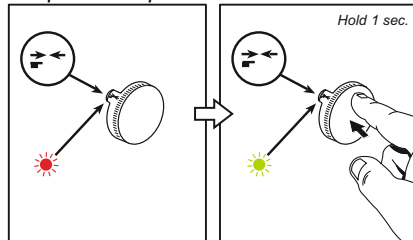

Termostato naudojimo instrukcija

Programų, režimų, nustatymų paaiškinimas:

P1 – Temperatūros sumažinimas naktį (naktinis šildymas)

P2 – Programos

Rankinė programa (veikia taip pat, kaip pirmą kartą įjungus radiatorių – 1 žingsnis)

P1 P2

1 žingsnis. Radiatoriaus įjungimas pirmą kartą

Atlikite toliau nurodytus veiksmus – šis procesas atliekamas pirmą kartą įjungus radiatorių ir norint iš naujo nustatyti radiatorių po elektros energijos dingimo. Šitaip sukalibruojami ir atkuriami visi parametrai.

1. Prijunkite radiatorių prie elektros tinklo lizdo.
2. Įjunkite radiatorių.
3. Nustatykite ratuką taip, kad abi rodyklės būtų atsuktos viena į kitą (22°C) ir nukreiptos į lemputę.
4. Nuspauskite ir 1 sekundę palaikykite nuspaustą reguliavimo ratuką, kol lemputė sumirkščios žaliai .
5. Dabar radiatorius teisingai paruoštas ir galite nustatyti reikiamą temperatūrą.

Šis procesas atkurs visus kitus parametrus; pavyzdžiui, jis naudojamas nutrūkus elektros energijos tiekimui arba norint atšaukti naktinio šildymo programą.

LED indikatoriai

- Neveikos režimas (kol nukrinta aplinkos temperatūra)
- Kaitinimas (kol pakyla aplinkos temperatūra)
- Rankenėle įvesti duomenys priimti.
- Įjungta apsauga nuo vaikų arba nutrūko energijos tiekimas į šildytuvą.
- Šildytuvus neaktyvus. Pasirinktas režimas nesukonfigūruotas.
- Šildytuvus neaktyvus. Aptiktas atidarytas langas.

Nutrūkęs elektros energijos tiekimas

Nutrūkus elektros energijos tiekimui, radiatorius prisimins nustatymus (temperatūrą), padarytus prieš nutrūkstant elektros energijos tiekimui. Atnaujinus elektros energijos tiekimą, radiatorius vėl pradės kaiti. Pakeitus temperatūrą, lemputė sumirkščios raudonai – indikuodama elektros energijos tiekimo nutraukimą. Tam, kad nustatytumėte temperatūrą, turite atlikti 1 žingsnį „Radiatoriaus įjungimas pirmą kartą“. Jei radiatorius ilgą laiką išjungtas (pvz., vasarą), jį vėl įjungus lemputė sumirkščios raudonai – atlikite **1 žingsnio** procesą.

Gamyklinių radiatoriaus parametrų atstatymas

Šiuo procesu atstatomos visų radiatoriaus (programų ir paslaugų) nustatymų gamyklinės vertės, kad radiatorių būtų galima nustatyti kaip naują.

Gamykliniai nustatymai

1. Pasukite valdymo ratuką į rankos simbolio padėtį – paspauskite, kad patvirtintumėte.
2. Pasukite valdymo ratuką į 11 °C padėtį.
3. Du kartus 1 sekundei nuspauskite valdymo ratuką – sumirkščios žalia ir raudona lemputės .
4. 3 sekundes palaikykite nuspaudę valdymo ratuką, kol sumirkščios žalia lemputė .

Dabar atkurti radiatoriaus gamykliniai nustatymai.

Įvykdykite instrukcijas, pateiktas 1 žingsnyje, kad nustatytumėte radiatorių

Vaikų saugos režimas

Termostatą (reguliavimo ratuką) galima užrakinti, kad vaikai ir kiti asmenys nepakeistų radiatoriaus nustatymų ir temperatūros.

Vaikų saugos režimo įjungimas

1. Pasukite valdymo ratuką iki norimos temperatūros (pvz., 22°C).
2. Nuspauskite ir 3 sekundes palaikykite nuspaustą valdymo ratuką, kol lemputė sumirkščios raudona spalva .
3. Šiuo metu pasukus ratuką, lemputė sumirkščios raudonai. Temperatūros pakeisti negalima.

Vaikų saugos režimo išjungimas

1. Pasukite valdymo ratuką su rodyklėmis (simboliais) taip, kaip įjungdami radiatorių.
2. Nuspauskite ir 3 sekundes palaikykite nuspaustą valdymo ratuką, kol lemputė sumirkščios žalia spalva .
3. Išjungus vaikų saugos režimą, radiatorius šils iki 22 °C. Nustatykite norimą temperatūrą.

Išsamų šildytuvo programavimo ir veikimo naudotojo vadovą galite atsisiųsti iš www.adax.no

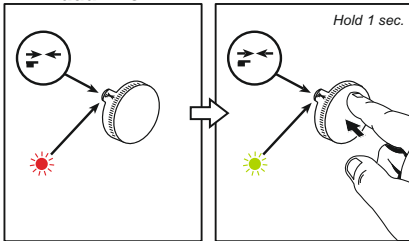

Termostata lietošanas instrukcija

Programmu / režīmu / iestatījumu skaidrojums



P1 – zemāka temperatūra naktī (sildīšana naktī)

P2 – programmas

 Manuālā programma (darbojas tāpat, kā, iedarbinot radiatoru pirmo reizi – 1. darbība)

      P1 P2
1. darbība. Radiatora iedarbināšana pirmo reizi

Veiciet turpmāk aprakstītās darbības – šo kārtību izmanto, darbinot radiatoru pirmo reizi vai atiestatīt to pēc elektroenerģijas padeves pārtraukuma. Šādi notiek kalibrēšana un visu iestatījumu atiestatīšana.





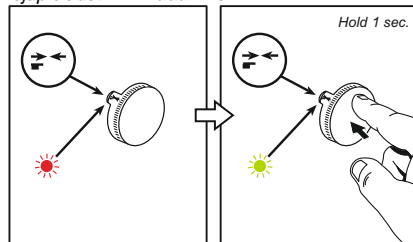



1. Pievienojiet radiatora kontaktdakšīņu elektrības kontaktligzdai.
2. Ieslēdziet radiatoru.
3. Pagroziet regulēšanas   pogu tā, lai abas bultiņas atrastos viena pret otru (22 °C) vērstas pret lampiņu.
4. Piespiediet un vienu sekundi turiet piespiestu regulēšanas pogu, līdz lampiņa izgaismojas zaļā krāsā. 
5. Tagad radiators ir pareizi iestatīts, jūs varat noregulēt vajadzīgo temperatūru.

Pilnīgu sildītāja programmēšanas un darbības rokasgrāmatu varat lejupielādēt www.adax.no





Šajā procesā tiek atiestatīti visi citi iestatījumi; to izmanto, piemēram, tad, ja ir noticis elektroenerģijas padeves pārtraukums vai ja vēlaties atcelt programmu sildīšanai naktī.

LED indikatori

-  - Dīkstāve (līdz vides temperatūra krītas).
-  - Sildīšana (līdz vides temperatūra paaugstinās).
-  - Pogas ievade pieņemta.
-  - Ieslēgta aizsardzība no bērniem vai pārtrūkusi enerģijas padeve sildītājam.
-   - Sildītājs ir neaktīvs. Izvēlētais režīms nav konfigurēts.
-    - Sildītājs ir neaktīvs. Konstatēts atvērts logs.





Elektroenerģijas padeves pārtraukums

Ja noticis elektroenerģijas padeves pārtraukums, radiators paturēs atmiņā iestatījumus (temperatūru), kas iestatīti pirms elektroenerģijas padeves pārtraukuma. Tas atsāks sildīšanu, tiklīdz atjaunosies elektroenerģijas padeve. Ja temperatūra būs mainījies, lampiņa mirgos sarkanā krāsā , norādot uz elektroenerģijas padeves pārtraukumu. Lai noregulētu temperatūru, jums jāveic 1. darbība "Radiatora iedarbināšana pirmo reizi". Ja radiators tiek izslēgts uz ilgu laiku (piem., vasarā), pēc ieslēgšanas lampiņa mirgos sarkanā krāsā . Kad tā būs no jauna izgaismota, rīkojieties, kā aprakstīts 1. darbībā.

Radiatora rūpnīcas iestatījumu atiestatīšana

Šajā procesā tiek atiestatīti visi radiatora (programmas un pakalpojumi) rūpnīcas iestatījumi, lai to var iestatīt kā jaunu.

Rūpnīcas iestatījumi

1. Pagrieziet regulēšanas pogu pret plaukstaru simbolu . Piespiediet, lai apstiprinātu.
2. Pagrieziet regulēšanas pogu pret 11 °C
3. Divas reizes uz vienu sekundi piespiediet regulēšanas pogu. Mirgo zaļā un sarkanā lampiņa.  
4. Piespiediet un 3 sekundes turiet piespiestu regulēšanas pogu, līdz sāk mirgot zaļā lampiņa. 

Tagad radiatoram ir atiestatīti rūpnīcas iestatījumi.

Lai iestatītu radiatoru, rīkojieties atbilstoši norādījumiem instrukcijas 1. darbībā.



Bērnu drošības režīms

Termostatu (regulēšanas pogu) var aizslēgt, lai nepieļautu to, ka bērni vai kāds cits maina radiatora iestatījumus un temperatūru.

Bērnu drošības režīma ieslēgšana

1. Pagrieziet regulēšanas pogu pret vajadzīgo temperatūru (piem., 22 °C)
2. Piespiediet un trīs sekundes turiet piespiestu regulēšanas pogu, līdz lampiņa izgaismojas sarkanā krāsā. 
3. Ja šajā brīdī pagriezīsiet pogu, lampiņa mirgos sarkanā krāsā. Temperatūru nevar mainīt.

Bērnu drošības režīma izslēgšana

1. Pagrieziet regulēšanas pogu tā, lai bultiņas (redzami simboli) būtu novietotas tā, kā ieslēdzot radiatoru.  
2. Piespiediet un trīs sekundes turiet piespiestu regulēšanas pogu, līdz lampiņa mirgo zaļā krāsā. 
3. Pēc bērnu drošības režīma izslēgšanas radiators sildīs līdz 22 °C. Noregulējiet vēlamu temperatūru.

Termostaadi kasutusjuhend

Programmide/režiimide/seadete kirjeldus:

P1 – öine madalam temperatuur (ööküte)

P2 – programm

☞ Kätsi juhtimise programm
(töötab nagu radiaatori esmakordsel sisselülitamisel – 1. samm)

● ● ● ☀ → ← ☞ P1 P2

1. samm. Radiaatori esmakordne sisselülitamine

Järgige järgmisi samme radiaatori esmakordsel sisselülitamisel ja radiaatori lähtestamiseks pärast voolukatkestust. Nii kalibreerite ja lähtestate kõik seaded.

1. Ühendage radiaator vooluvõrku.
2. Lülitage radiaator sisse.
3. Keerake regulaatornuppu → ← nii, et kaks teineteise poole näitavat noolt (22 °C) osutaksid tule poole.
4. Vajutage ja hoidke regulaatornuppu ühe sekundi jooksul all, kuni tuli vilgub roheliselt ☀.
5. Radiaator on nüüd õigesti seadistatud ja saate valida soovitud temperatuuri.

Selle protsessiga lähtestatakse kõik muud seaded ja seda kasutatakse näiteks elektrikatkestuse korral või kui soovite öökütteprogrammi tühistada.

Radiaatori seadistamiseks ja kasutamiseks laadige alla täielik kasutusjuhend aadressilt www.adax.no

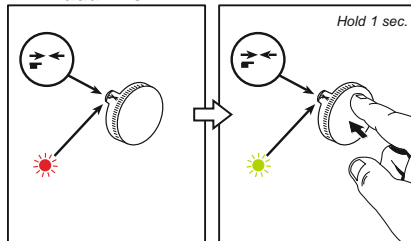

LED-näidud

- - Tühikäigul (kuni ümbritseva õhu temperatuur langeb).
- - Kütmine (kuni ümbritseva õhu temperatuur tõuseb).
- - Nupu sisend on vastu võetud.
- ☀ - Lapselukk on sisse lülitatud või kütteseadme toiteallikas on katkenud.
- ● ● ☀ - Küttekeha on passiivne. Valitud režiimi pole seadistatud.
- ● ● ☀ - Küttekeha on passiivne. Tuvastatud on avatud aken.

Elektrikatkestus

Elektrikatkestuse korral jätab radiaator meelde seaded (temperatuur), mis olid kinnistatud enne voolukatkestust. Toite taastudes hakkab radiaator kohe uuesti soojenema. Temperatuuri muutmisel vilgub tuli punaselt ☀ – see viitab elektrikatkestusele.

Temperatuuri reguleerimiseks järgige 1. sammu „Radiaatori esmakordne sisselülitamine“.

Kui radiaator on pikka aega välja lülitatud (nt suvel), vilgub tuli uuesti sisselülitamisel punaselt ☀ – järgige 1. sammu juhiseid.

Radiaatori tehaseseadetele lähtestamine

Selle protsessi käigus lähtestatakse kõik radiaatori seaded (programmid ja teenused) tehaseseadetele, et seda saaks uueks seadistada.

Tehaseseaded

1. Keerake regulaatornupp käe sümboli juurde ☞ ja vajutage kinnistamiseks.
2. Keerake regulaatornuppu 11 °C juurde.
3. Vajutage regulaatornuppu kaks korda üheks sekundiks – roheline ja punane tuli ☀ ☀ vilguvad.
4. Vajutage ja hoidke regulaatornuppu kolme sekundi jooksul all, kuni tuli vilgub roheliselt ☀.

Radiaator on nüüd tehaseseadetele lähtestatud.

Radiaatori seadistamiseks järgige 1. sammu juhiseid.

Lapselukk

Termostaati (regulaatornuppu) on võimalik lukustada, et lapsed ega keegi teine ei saaks radiaatori seadeid ja temperatuuri muuta.

Lapseluku sisselülitamine

1. Keerake regulaatornuppu soovitud temperatuurile (nt 22 °C).
2. Vajutage ja hoidke regulaatornuppu kolme sekundi jooksul all, kuni tuli vilgub punaselt ☀.
3. Kui pärast seda regulaatornuppu keerata, vilgub tuli punaselt. Temperatuuri ei saa muuta.

Lapseluku väljalülitamine

1. Keerake nooltega (sümbolitega) regulaatornuppu nii, nagu lülitaksite radiaatorit sisse. → ←
2. Vajutage ja hoidke regulaatornuppu kolme sekundi jooksul all, kuni tuli vilgub roheliselt ☀.
3. Pärast lapseluku väljalülitamist soojeneb radiaator temperatuurini 22 °C. Seadistage soovitud temperatuur.

Потребителски инструкции за термостат

Разяснение на програми/режими/настройки:

P1 – по-нискатемпературапрезнощта (нощноотопление)

P2 – програми

Ръчна програма (функционира по същия начин както при стартиране на радиатора за първи път – Стъпка 1)

P1 P2

Стъпка 1. Стартиране на радиатора за първи път

Следвайте стъпките по-долу – процесът се използва когато стартиратерадиатора за първи път, както и за нулиране на радиатора след прекъсване на електрозахранването. Това калибрира и нулира всички настройки.

1. Свържете радиатора към електрически контакт
2. Включете радиатора
3. Регулирайте въртящия се бутон за управление така че двете стрелки да застанат една срещу друга (22° C), сочейки към светлинния индикатор
4. Натиснете и задръжте въртящия се бутон за управление за 1 секунда, докато светлинният индикатор премигне в зелено
5. Радиаторът вече е правилно настроен и можете да зададетежеланата температура.

Този процес ще нулира всички други настройки; той се използва, когато например имапрекъсване на електрозахранването или ако искате да отмените нощната програма за отопление.

LED индикации

- Idle (докато температурата на околната среда не спадне).
- Heating (докато температурата на околната среда не се повиши).
- Командата е приета.
- Защитата за деца е активна или захранването на отоплителния уред е прекъснало.
- Отоплителят е неактивен. Избраният режим не е конфигуриран.
- Отоплителят е неактивен. Открит е отворен прозорец.

Прекъсване на електрозахранването

Когато настъпи прекъсване на захранването, радиаторът ще запомни настройките (температурата), които са били зададени, преди да настъпи прекъсването. Той ще започне да отоплява отново веднага щом захранването бъде подновено. Ако температурата бъде променена, светлинният индикатор ще мига в червено – указвайки прекъсване на електрозахранването.

За да регулирате температурата, трябва да следвате Стъпка 1 – „Стартиране на радиатора за първи път“. Ако радиаторът бъде изключен за дълъг период от време (напр. през лятото), светлинният индикатор ще мига в червено когато радиаторът бъде включен отново – следвайте процеса за **Стъпка 1**.

Нулиране на радиатора до заводските настройки

Този процес нулира всички настройки на радиатора (програми и услуги) до заводските настройки, така че да може да бъде настроен като нов.–

Заводски настройки

1. Завъртете въртящия се бутон за управление към символа с ръка – натиснете за потвърждение
2. Завъртете въртящия се бутон за управление на 11° C
3. Натиснете въртящия се бутон за управление двукратно за 1 секунда – зеленият и червеният светлинен индикатор ще започнат да мигат
4. Натиснете и задръжте въртящия се бутон за управление за 3 секунди, докато зеленият светлинният индикатор започне да мига.

Радиаторът вече е нулиран до заводските си настройки.

Следвайте указанията в Стъпка 1 на инструкциите, за да настроите вашия радиатор.

Режим за детска безопасност

Термостатът (въртящия се бутон за управление) може да бъде заключен с цел да бъде предотвратено деца или други лица да променят настройките и температурата на радиатора.

Активиране на режима за детска безопасност

1. Завъртете въртящия се бутон за управление до желаната температура (напр. 22° C)
2. Натиснете и задръжте въртящия се бутон за управление за 3 секунди, докато светлинният индикатор премигне в червено
3. Ако завъртите въртящия се бутон в този момент, светлинният индикатор ще мига в червено. Не можете да промените температурата.

Изключване на режима за детска безопасност

1. Завъртете въртящия се бутон за управление със стрелките (покажете символите), както когато включвате радиатора
2. Натиснете и задръжте въртящия се бутон за управление за 3 секунди, докато светлинният индикатор премигне в зелено
3. Когато режимът за детска безопасност е изключен, радиаторът ще отоплява при 22° C. Регулирайте до желаната температура.

Изчерпателно ръководство за програмиране и работа на нагревателя може да бъде изтеглено от www.adax.no

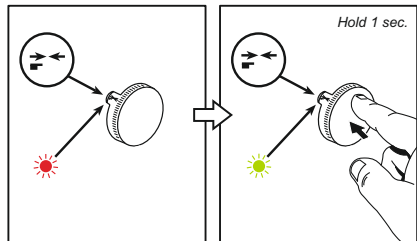

Οδηγίες χρήσης θερμοστάτη

Επεξήγηση προγραμμάτων/λειτουργιών/ρυθμίσεων:

P1 – Χαμηλότερη θερμοκρασία τη νύχτα (νυχτερινή θέρμανση)

P2 – Προγράμματα

Χειροκίνητο πρόγραμμα (λειτουργεί το ίδιο με την εκκίνηση του θερμοστατικού σώματος για πρώτη φορά – Βήμα 1)

P1 P2

Μπορείτε να κατεβάσετε έναν πλήρη οδηγό χρήστη για τον προγραμματισμό και τη λειτουργία του θερμοστάτη από τον ιστότοπο www.adax.no

Βήμα 1. Εκκίνηση του θερμοστατικού σώματος για πρώτη φορά

Ακολουθήστε τα παρακάτω βήματα – αυτή η διαδικασία χρησιμοποιείται όταν πραγματοποιείτε εκκίνηση του θερμοστατικού σώματος για πρώτη φορά και για να επαναφέρετε το θερμοστατικό σώμα μετά από διακοπή ρεύματος. Αυτό βαθμονομεί και επαναφέρει όλες τις ρυθμίσεις.

1. Συνδέστε το θερμοστατικό σώμα σε μια ηλεκτρική πρίζα
2. Ενεργοποιήστε το θερμοστατικό σώμα
3. Ρυθμίστε τον επιλογέα ώστε τα 2 αντικριστά βέλη (22°C) να δείχνουν προς το φως
4. Πατήστε και κρατήστε πατημένο τον επιλογέα για 1 δευτερόλεπτο έως όπου το φως να αναβοσβήνει πράσινο
5. Το θερμοστατικό σώμα έχει ρυθμιστεί σωστά και μπορείτε να ρυθμίσετε τη θερμοκρασία που χρειάζεστε. *temperature*.

Αυτή η διαδικασία θα επαναφέρει όλες τις άλλες ρυθμίσεις. Χρησιμοποιείται όταν, για παράδειγμα, έχει διακοπή το ρεύμα ή σε περίπτωση που θέλετε να ακυρώσετε το πρόγραμμα νυχτερινής θέρμανσης.

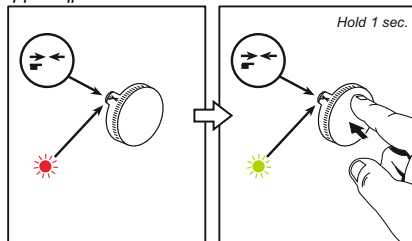

Ενδείξεις LED

- Αδράνεια (έως όπου μειωθεί η θερμοκρασία περιβάλλοντος).
- Θέρμανση (έως όπου αυξηθεί η θερμοκρασία περιβάλλοντος).
- Η είσοδος του επιλογέα έγινε αποδεκτή.
- Το κλειδί για παιδιά είναι ενεργό ή ο θερμοστάτης είχε διακοπή ρεύματος.
- Η θερμάστρα είναι ανενεργή. Η επιλεγμένη λειτουργία δεν έχει ρυθμιστεί.
- Η θερμάστρα είναι ανενεργή. Εντοπίστηκε ανοιχτό παράθυρο.

Διακοπή ρεύματος

Όταν συμβεί διακοπή ρεύματος, το θερμοστατικό σώμα θα θυμάται τις ρυθμίσεις (θερμοκρασία) που είχαν οριστεί πριν από την διακοπή ρεύματος. Θα αρχίσει να θερμαίνεται ξανά μόλις επανέλθει το ρεύμα. Εάν η θερμοκρασία αλλάξει, το φως θα αναβοσβήνει κόκκινο – που σημαίνει ότι υπάρχει διακοπή ρεύματος.

Για να ρυθμίσετε τη θερμοκρασία, πρέπει να ακολουθήσετε το Βήμα 1 "Εκκίνηση του θερμοστατικού σώματος για πρώτη φορά". Εάν το θερμοστατικό σώμα είναι απενεργοποιημένο για μεγάλο χρονικό διάστημα (π.χ. κατά τη διάρκεια του καλοκαιριού), το φως θα αναβοσβήνει κόκκινο όταν ενεργοποιηθεί ξανά - ακολουθήστε τη διαδικασία σύμφωνα με το Βήμα 1.

Επαναφορά του θερμοστατικού σώματος στις εργοστασιακές ρυθμίσεις

Αυτή η διαδικασία επαναφέρει όλες τις ρυθμίσεις του θερμοστατικού σώματος (προγράμματα και υπηρέσεις) στις εργοστασιακές ρυθμίσεις, ώστε να μπορούν να οριστούν νέες.

Εργοστασιακές ρυθμίσεις

1. Γυρίστε τον επιλογέα στο σύμβολο χεριού – Πατήστε για επιβεβαίωση
2. Γυρίστε τον επιλογέα στους 11°C
3. Πατήστε τον επιλογέα για 1 δευτερόλεπτο δύο φορές - Τα πράσινα και κόκκινα φώτα θα αναβοσβήσουν
4. Πατήστε και κρατήστε πατημένο τον επιλογέα για 3 δευτερόλεπτα έως όπου το πράσινο φως να αναβοσβήνει

Το θερμοστατικό σώμα έχει επανέλθει στις εργοστασιακές του ρυθμίσεις.

Ακολουθήστε τις οδηγίες στο Βήμα 1 των οδηγιών για να ρυθμίσετε το θερμοστατικό σώμα σας.

Λειτουργία ασφαλείας για παιδιά

Ο θερμοστάτης (επιλογέας) μπορεί να κλειδωθεί για να αποτρέψει την αλλαγή των ρυθμίσεων και της θερμοκρασίας του θερμοστατικού σώματος από παιδιά και άλλους.

Ενεργοποίηση της λειτουργίας ασφαλείας για παιδιά

1. Γυρίστε τον επιλογέα στην επιθυμητή θερμοκρασία (π.χ. 22°C)
2. Πατήστε και κρατήστε πατημένο τον επιλογέα για 3 δευτερόλεπτα έως όπου το φως να αναβοσβήνει κόκκινο
3. Εάν γυρίσετε τον επιλογέα σε αυτό το σημείο, το φως θα αναβοσβήνει κόκκινο. Δεν μπορείτε να αλλάξετε τη θερμοκρασία.

Απενεργοποίηση λειτουργίας ασφαλείας για παιδιά

1. Γυρίστε τον επιλογέα με τα βέλη (με τα σύμβολα να φαίνονται) όπως όταν ενεργοποιείτε το θερμοστατικό σώμα
2. Πατήστε και κρατήστε πατημένο τον επιλογέα για 3 δευτερόλεπτα έως όπου το φως να αναβοσβήνει πράσινο
3. Όταν η λειτουργία ασφαλείας για παιδιά είναι απενεργοποιημένη, το θερμοστατικό σώμα θα θερμάνει στους 22°C. Ρυθμίστε στην επιθυμητή θερμοκρασία.

Pokyny pro uživatele termostatu

Vysvětlení programů / režimů / nastavení:

P1 – Nižší teplota v noci (noční vytápění)

P2 – Programy

☞ Manuální program (funguje stejně jako první spuštění přímotopu – krok 1)

● ● ☀ ☀ ➔ ➔ ☞ P1 P2

Krok 1. První spuštění přímotopu

Postupujte podle níže uvedených kroků – tento proces se používá při prvním spuštění přímotopu a při resetu přímotopu po výpadku napájení. Tímto provedete kalibraci a reset všech nastavení.

1. Zapojte přímotop do elektrické zásuvky
2. Zapněte přímotop
3. Nastavte otočný ovladač, aby 2 k sobě ➔ ➔ směřující šipky (22 °C) ukazovaly na kontrolku ☀
4. Stiskněte a přidržte otočný ovladač po dobu 1 sekundy, dokud nezačne kontrolka blikat zeleně
5. Přímotop je nyní připraven, můžete nastavit požadovanou teplotu. i můžete da podesíteželjenu temperaturu.

Můžete si stáhnout kompletní uživatelskou příručku pro programování a ovládání ohřívače ze stránky www.adax.no

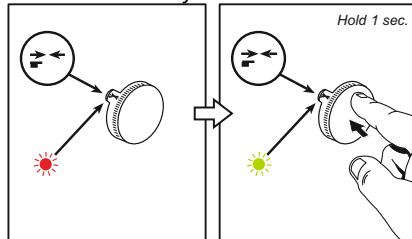

Tento proces resetuje všechna ostatní nastavení; používá se například po výpadku napájení nebo pokud chcete vymazat program nočního vytápění.

LED indikace

- - Nečinnost (dokud neklesne okolní teplota).
- - Topení (dokud nestoupne okolní teplota).
- ☀ - Vstup knoflíku přijat.
- ☀ - Dětský zámek je aktivní nebo měl ohřívač výpadek proudu.
- ☀ - Ohřívač je aktivní. Vybraný režim není nastaven.
- ☀ - Ohřívač je neaktivní. Detekováno otevřené okno.

Výpadek napájení

Dojde-li k výpadku napájení, zapamatujte si přímotop poslední nastavení (teplotu) před výpadkem napájení. Jakmile bude napájení obnoveno, začne přímotop opět hrát. Při změně teploty bliká kontrolka červeně ☀ – a upozorňuje na výpadek napájení.

Pro nastavení teploty postupujte dle kroku 1 „První spuštění přímotopu“. Je-li přímotop po delší dobu vypnutý (např. v létě), při novém zapnutí začne kontrolka blikat červeně ☀ proveďte **krok 1**.

Obnovení továrního nastavení přímotopu

Tento proces resetuje všechna nastavení přímotopu (programy a služby) a obnoví původní tovární nastavení.

Tovární nastavení

1. Nastavte otočný ovladač na symbol ruky ☞ – stiskněte pro potvrzení
 2. Nastavte otočný ovladač na 11 °C
 3. Dvakrát stiskněte a po dobu 1 sekundy přidržte otočný ovladač – začne blikat zelená i červená kontrolka ☀ ☀
 4. Stiskněte a po dobu 3 sekund přidržte otočný ovladač, dokud nezačne kontrolka blikat zeleně ☀
- Přímotop je nyní resetován na tovární nastavení.

Po nastavení přímotopu postupujte podle pokynů uvedených v kroku 1.

Režim dětské pojistky

Termostat (otočný ovladač) může být uzamčen proti nechtěné změně nastavení a teploty dětmi a jinými osobami.

Aktivace režimu dětské pojistky

1. Nastavte otočný ovladač na požadovanou teplotu (např. 22 °C)
2. Stiskněte a přidržte otočný ovladač po dobu 3 sekund, dokud nezačne kontrolka blikat červeně ☀
3. Pokud nyní otočíte ovladačem, začne kontrolka blikat červeně. Nemůžete změnit teplotu.

Vypnutí režimu dětské pojistky

1. Natočte otočný ovladač šipkami (symboly) jako při zapnutí přímotopu ➔ ➔
2. Stiskněte a přidržte otočný ovladač po dobu 3 sekund, dokud nezačne kontrolka blikat zeleně ☀
3. Po vypnutí režimu dětské pojistky hřeje přímotop na teplotu 22 °C. Nastavte požadovanou teplotu.

Termosztát használati utasítása

A programok/üzemmódok/beállítások magyarázata:

P1 – Alacsonyabb éjszakai hőmérséklet (éjszakai fűtés)

P2 – Programok

Manuális program (ugyanúgy működik, mint a radiátor első bekapcsolásakor – 1. lépés)

P1 P2

1. lépés A radiátor első bekapcsolása

Kövesse az alábbi lépéseket a radiátor első bekapcsolásakor, vagy egy esetleges áramszünet utáni visszaállításokor. Így kalibrálhatja és állíthatja vissza a beállításokat.

1. Csatlakoztassa a radiátort egy fali csatlakozóaljzathoz.
2. Kapcsolja be a radiátort.
3. Fordítsa el a programválasztót úgy, hogy a 2 nyíl egymás felé nézzen (22°C), és a fény felé mutasson.
4. Nyomja meg, és 1 másodpercig tartsa benyomva a programválasztót, amíg a fény zölden kezd villogni.
5. A radiátor beállítása sikeres volt, most már beállíthatja kívánt hőmérsékletet.

A fűtőpanel kezeléséről és programozásáról szóló használati utasítás a www.adax.no oldalról tölthető le.

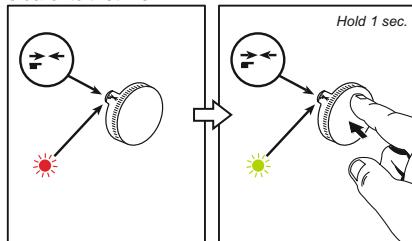

Ezzel a folyamattal minden más beállítást alaphelyzetbe állít. Használata akkor célszerű, ha például áramszünet volt, vagy törölni szeretné az éjszakai fűtési programot.

LED értesítések

- Tétlen (amíg a környezet hőmérséklete csökkenni kezd).
- Fűtés (amíg a környezet hőmérséklete eléri a kívánt hőmérsékletet).
- Gomb aktiválása elfogadva.
- A gyerekzár aktív vagy a fűtőtest nincs áram alatt.
- A fűtőtest inaktív. A kiválasztott mód nincs konfigurálva.
- A fűtőtest inaktív. Nyitott ablak érzékelve.

Áramszünet

Áramszünet esetén a radiátor megjegyzi az áramszünet előtt beállított értékeket (hőmérsékletet). Amint ismét feszültség alá kerül, megkezdí a fűtést. A hőmérséklet változása esetén fény pirosan villog , ezzel jelezve, hogy áramszünet van.

A hőmérséklet beállításához kövesse az 1. lépés - A radiátor első bekapcsolása elnevezésű fejezet utasításait. Ha a radiátort hosszabb ideig ki van kapcsolva (például nyáron), a fény pirosan villog, amikor a radiátort ismét bekapcsolja – kövesse az 1. lépés utasításait.

A radiátor gyári beállításainak visszaállítása

Ezekkel a lépésekkel visszaállíthatja a radiátor gyári beállításait (programok és üzemmódok), így úgy állíthatja be, mintha új volna.

Gyári beállítások

1. Forgassa a programválasztót a kéz szimbólumra , és nyomja meg a megerősítéshez.
2. Forgassa a programválasztót 11°C fokra.
3. 1 másodpercig tartsa nyomva a programválasztót kétszer egymás után – A zöld és a piros fény villogni kezd.
4. Nyomja meg, és 3 másodpercig tartsa lenyomva a programválasztót, amíg a zöld fény villogni kezd.

A radiátor így visszaáll a gyári beállításokra.

A radiátor beállításához kövesse a használati utasítás 1. lépés című fejezetében leírtakat.

Gyerekzár

A termosztát (programválasztó) lezárható, így megakadályozhatja, hogy a gyerekek vagy más illetéktelen személyek módosítsák a radiátor beállításait és a hőmérsékletet.

A gyerekzár aktiválása

1. Állítsa a programválasztót a kívánt hőmérsékletre (például 22°C).
2. Nyomja meg, és 3 másodpercig tartsa benyomva a programválasztót, amíg a fény pirosan kezd villogni.
3. A fény pirosan villog, ha itt elforgatja a programválasztót. Nem módosíthatja a hőmérsékletet.

A gyerekzár kikapcsolása

1. Állítsa úgy a programválasztót, hogy a nyilak egymás felé nézzenek (láthatóak legyenek a szimbólumok), mint a radiátor bekapcsolásakor.
2. Nyomja meg, és 3 másodpercig tartsa benyomva a programválasztót, amíg a fény zölden kezd villogni.
3. A gyerekzár kikapcsolásakor a radiátor 22°C fokon fűt. Állítsa be a kívánt hőmérsékletet.

Upute za korištenje termostata

Objašnjenje programa/načina/postavki:

P1 – niža temperatura noću (noćno grijanje)

P2 – programi

Ručno upravljanje (radi na istom principu kao pri prvom uključivanju radijatora – 1. korak)

P1 P2

1. korak – Prvo uključivanje radijatora

Pratite korake u nastavku – taj se postupak upotrebljava kod prvog uključivanja radijatora te ponovnog postavljanja nakon nestanka struje. Tako se kalibriraju i ponovno postavljaju sve postavke.

1. Radijator uključite u električnu utičnicu
2. Uključite radijator
3. Regulator za upravljanje namjestite tako da su dvije strelice okrenute jedna prema drugoj (22°C) i pokazuju prema svjetlu.
4. Regulator pritisnite na 1 sekundu dok svjetlo ne zatreperi zeleno.
5. Radijator je sada pravilno postavljen i možete postaviti željenu temperaturu.

Taj će postupak ponovno postaviti sve ostale postavke i upotrebljavase primjerice kod nestanka struje ili ako poželite otkazati program noćnog grijanja.

LED oznaka

- U stanju mirovanja (dok se okolna temperatura ne spusti).
- Grijanje (dok se okolna temperatura ne podigne).
- Prihvaćen je unos regulatora.
- Aktivirana je zaštita za djecu ili je grijaču prekinuto napajanje strujom.
- Grijalica nije aktivna. Odabrani način nije konfiguriran.
- Grijalica nije aktivna. Otkriven je otvoreni prozor

Nestanak struje

U slučaju nestanka struje, radijator pamti postavke (temperaturu) koje su bile postavljene prije nestanka struje. U trenutku kada se vrati struja, početak će ponovno grijati. Ako se temperatura promijeni, svjetlo će treperiti crveno i time ukazivati na nestanak struje.

Kako biste prilagodili temperaturu, morate slijediti prvi korak „Prvo uključivanje radijatora“. Ako je radijator isključen duže vrijeme (npr. tijekom ljeta), svjetlo će treperiti crvenonakon ponovnog paljenja – tada slijedite postupak za 1. korak.

Vraćanje radijatora na tvorničke postavke

Taj postupak ponovno postavlja sve postavke radijatora (programe i usluge) na tvorničke tako da se može postaviti kao da je nov.

Tvorničke postavke

1. Regulator okrenite na simbol ruke – pritisnite za potvrdu.
2. Regulator okrenite na 11 °C.
3. Regulator dvaput pritisnite na sekundu – treperit će zelena i crvena svjetla.
4. Pritisnite i držite regulator 3 sekunde dok svjetlo ne zatreperi zeleno.

Radijator je vraćen na tvorničke postavke.

Slijedite upute iz prvog koraka kako biste postavili radijator.

Način sa zaštitom za djecu

Termostat (regulator) može se zaključati kako biste spriječili da djeca ili netko drugi mijenjaju postavke i temperaturu radijatora.

Aktivirajte način sa zaštitom za djecu

1. Regulator okrenite na željenu temperaturu (npr. 22 °C)
2. Pritisnite i držite regulator 3 sekunde dok svjetlo ne počne treperiti crveno
3. Ako regulator u ovom trenutku okrenete, svjetlo će treperiti crveno. Ne možete mijenjati temperaturu.

Isključite način sa zaštitom za djecu.

1. Okrenite regulator sa strelicama (prikaži simbole) kao kada uključujete radijator.
2. Pritisnite i držite regulator 3 sekunde dok svjetlo ne zatreperi zeleno
3. Kada je način rada sa zaštitom za djecu isključen radijator će grijati na 22 °C. Podesite na željenu temperaturu.

Možete preuzeti cjelokupni priručnik za programiranje i upravljanje grijačem s: www.adax.no

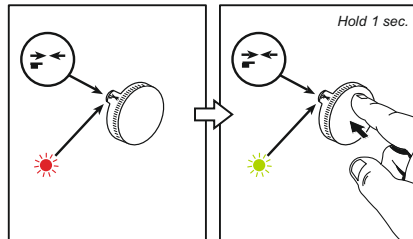

Instrukcja użytkownika termostatu

Objaśnienie programów/trybów/ustawień:

P1 – niższa temperatura w nocy (ogrzewanie nocne)

P2 – Programy

Program ręczny (działa tak samo jak przy pierwszym uruchamianiu grzejnika – krok 1)

P1 P2

Krok 1. Pierwsze uruchamianie grzejnika

Należy postępować według poniższych kroków – proces ten jest wykorzystywany do uruchamiania grzejnika po raz pierwszy i do resetowania grzejnika po awarii zasilania. Kalibruje i resetuje wszystkie ustawienia.

1. Włożyć wtyczkę grzejnika do gniazdka elektrycznego
2. Włączyć grzejnik
3. Ustawić pokrętko sterowania tak, aby 2 strzałki były ustawione naprzeciwko siebie (22°C) i skierowane do lampki
4. Nacisnąć pokrętko sterowania i przytrzymać wciśnięte przez 1 sekundę, aż lampka zacznie migać na zielono
5. Grzejnik jest teraz prawidłowo skonfigurowany i można ustawić żądaną temperaturę.

Proces ten zresetuje wszystkie inne ustawienia; jest używany na przykład po awarii zasilania lub w przypadku anulowania nocnego programu ogrzewania.

Wskazania diod LED

- Beczynność (do spadku temperatury otoczenia).
- Ogrzewanie (do wzrostu temperatury otoczenia).
- Zaakceptowano wejście pokrętła.
- Blokada rodzicielska jest aktywna lub nastąpiła przerwa w zasilaniu grzejnika.
- Nagrzewnica jest nieaktywna. Wybrany tryb nie jest skonfigurowany.
- Nagrzewnica jest nieaktywna. Wykryto otwarte okno.

Awaria zasilania

Jeżeli wystąpi awaria zasilania, zostaną zapamiętane wcześniejsze ustawienia (temperatura)

sprzed awarii zasilania. Ogrzewanie rozpocznie się ponownie po włączeniu zasilania. Jeżeli zostanie zmieniona temperatura, lampka będzie migać na czerwono – wskazując przerwę w dostawie prądu.

Aby wyregulować temperaturę, należy wykonać Krok 1 „Pierwsze uruchamianie grzejnika”. Jeżeli grzejnik był przez dłuższy czas wyłączony (np. latem), po ponownym włączeniu zacznie migać czerwona lampka – należy wykonać proces dla **kroku 1**.

Resetowanie grzejnika do ustawień fabrycznych

Proces ten resetuje wszystkie ustawienia grzejnika (programy i usługi) do ustawień fabrycznych, więc można go skonfigurować jak nowy

Ustawienia fabryczne

1. Obrócić pokrętko sterowania na symbol ręki – Nacisnąć, aby potwierdzić.
2. Obrócić pokrętko sterowania do 11°C.
3. Dwukrotnie wcisnąć pokrętko sterowania na 1 sekundę – Zacznie migać zielona i czerwona lampka.
4. Nacisnąć pokrętko sterowania i przytrzymać wciśnięte przez 3 sekundy, aż zacznie migać zielona lampka.

Grzejnik został zresetowany do ustawień fabrycznych.

Wykonać instrukcje z kroku 1 instrukcji, aby skonfigurować grzejnik.

Tryb zabezpieczenia przed dziećmi

Termostat (pokrętko sterowania) można zablokować, aby zabezpieczyć ustawienia i temperaturę przed zmianą przez dzieci lub innymi zmianami.

Aktywacja trybu zabezpieczenia przed dziećmi

1. Obrócić pokrętko sterowania na żądaną temperaturę (np. 22°C).
2. Nacisnąć pokrętko sterowania i przytrzymać wciśnięte przez 3 sekundy, aż lampka zacznie migać na czerwono.
3. Po obróceniu pokrętła w tym punkcie lampka zacznie migać na czerwono. Nie można zmienić temperatury.

Wyłączenie trybu zabezpieczenia przed dziećmi

1. Obrócić pokrętko sterowania w kierunku strzałek (wskazują symbole), tak jak przy włączaniu grzejnika.
2. Nacisnąć pokrętko sterowania i przytrzymać wciśnięte przez 3 sekundy, aż lampka zacznie migać na zielono.
3. Przy wyłączonym trybie zabezpieczenia przed dziećmi grzejnik będzie ogrzewał przy 22°C. Wyregulować do żądanej temperatury.

Pełna wersja instrukcji użytkownika dotycząca programowania i obsługi grzejnika jest dostępna do pobrania na stronie www.adax.no

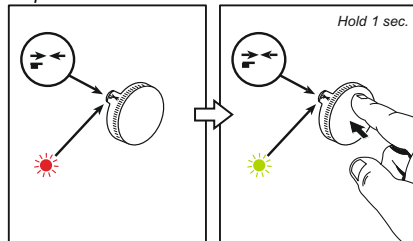

Pokyny pre používateľov termostatu

Vysvetlenie programov/režimov/nastavení:

P1 – Nižšia teplota v noci (nočné vykurovanie)

P2 – Programy

Manuálny program (funguje rovnako ako pri prvom spustení radiátora – 1. krok)

● ● ● ● → ← ☞ P1 P2

Kompletnú používateľskú príručku na programovanie a obsluhu ohrievača si môžete stiahnuť zo stránky www.adax.no

1. krok Prvé spustenie radiátora

Dodržujte kroky uvedené nižšie – tento proces sa používa pri prvom spustení radiátora a resetovaní radiátora po výpadku prúdu. To kalibruje a resetuje všetky nastavenia.

1. Radiátor pripojte do elektrickej zástrčky
2. Zapnite radiátor
3. Upravte riadiaci volič aby 2 šípky smerovali oproti sebe → ← (22 °C) smerom k svetlu
4. Stlačte a 1 sekundu podržte riadiaci volič, aby svetlo zablikalo na zeleno ●
5. Radiátor je teraz správne nastavený a vy si môžete nastaviť požadovanú teplotu.

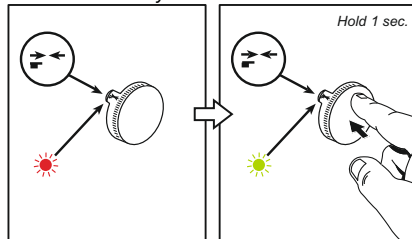

Tento proces vynuluje všetky ostatné nastavenia, používa sa vtedy, keď napríklad došlo k výpadku prúdu alebo chcete zrušiť program nočného vykurovania.

LED indikácie

- - Nečinnosť (kým neklesne okolitá teplota).
- - Kúrenie (kým nestúpne okolitá teplota).
- - Vstup gombíka prijatý.
- - Detský zámok je kľívny alebo mal ohrievač výpadok prúdu.
- - Ohrievač je neaktívny. Vybraný režim nie je konfigurovaný.
- - Ohrievač je neaktívny. Bolo zistené otvorené okno.

Výpadok prúdu

Keď dôjde k výpadku prúdu, radiátor si zapamätá nastavenia (teplota), ktoré ste nastavil pred výpadkom prúdu. Začne vykurovať hneď ako sa znovu spustí napájanie prúdom. Ak sa zmení teplota, svetlo bude blikať načerveno ● – čo predstavuje výpadok napájania.

Ak chcete upraviť teplotu, musíte postupovať podľa 1. kroku „Prvé spustenie radiátora“.

Ak je radiátor dlhšiu dobu vypnutý (napr. v lete), svetlo bude pri zapnutí blikať načerveno ● – postupujte podľa postupu v 1. kroku

Resetovanie radiátora do výrobných nastavení

Tento proces vynuluje všetky nastavenia radiátora (programy a služby) do výrobných nastavení, aby ste ho mohli odznova nastaviť.

Výrobné nastavenia

1. Regulačný volič otočte na symbol ruky ☞ – stlačením potvrdíte
2. Regulačný volič otočte na 11 °C
3. Dvakrát na 1 sekundu stlačte a podržte regulačný volič – zelené svetlo zabliká ● ●
4. Stlačte a 3 sekundy podržte regulačný volič, aby svetlo zablikalo nazeleno ●

Radiátor je teraz vynulovaný do výrobných nastavení.

Postupujte podľa inštrukcií v 1. kroku návodu na nastavenie radiátora.

Režim detskej poisťky

Termostat (regulačný volič) môžete zablokovať, aby ste zabránili deťom a iným osobám meniť nastavenia a teplotu radiátora.







Aktivácia režimu detskej poisťky

1. Regulačný volič otočte na požadovanú teplotu (napr. 22 °C)
2. Stlačte a 3 sekundy podržte regulačný volič, aby svetlo zablikalo načerveno ●
3. Ak v tomto momente otočíte volič, svetlo bude blikať načerveno. Teplotu nemôžete meniť.



Vypnutie režimu detskej poisťky

1. Otočte regulačný volič so šípkami (zobrazenie symbolov), ako keby ste zapínali radiátor → ←
2. Stlačte a 3 sekundy podržte regulačný volič, aby svetlo zablikalo nazeleno ●
3. Keď vypnete režim detskej poisťky, radiátor sa nahreje na 22 °C. Upravte na požadovanú teplotu.

Explicarea programelor/modurilor/setărilor:**P1** – Temperatură mai scăzută noaptea (încălzire pe timp de noapte)**P2** – Programe
 Program manual (funcționează la fel ca în cazul pornirii caloriferului pentru prima dată - Pasul 1)











 **P1 P2**
Pasul 1. Pornireacaloriferului pentru prima dată

Urmați pașii de mai jos - acest procedeu este utilizat când porniți caloriferul pentru prima dată și pentru a reseta caloriferul după o pană de curent. Aceasta calibrează și resetează toate setările.

1. Conectați caloriferul la o priză electrică
2. Porniți caloriferul
3. Reglați butonul de comandă  astfel încât cele 2 săgeți să fie îndreptate una către cealaltă (22°C) și orientate către LED
4. Apăsați și mențineți apăsat butonul de comandă timp de 1 secundă până când lumina devine verde 
5. Acum caloriferul este configurat corect și puteți seta temperatura dorită.

Acest procedeu va reseta toate celelalte setări; se folosește atunci când, de exemplu, a avut loc o pană de curent sau dacă doriți să anulați programul de încălzire pe timp de noapte.

Indicaii LED

-  - Inactiv (până când scade temperatura ambientală).
-  - Încălzire (până când crește temperatura ambientală).
-  - Intrarea butonului acceptată.
-  - Sistemul de blocare pentru copii este activ sau instalația de încălzire a avut pană de curent
-  - Încălzitorul este inactiv. Modul selectat nu este configurat.
-  - Încălzitorul este inactiv. S-a detectat o ușă deschisă.

Pană de curent



Când are loc o întrerupere a curentului, caloriferul va memora setările (temperatura) stabilite înainte să aibă loc pană de curent. Va începe să se încălzească din nou imediat ce este pornit. Dacă temperatura este schimbată, lumina va deveni roșie  - ceea ce indică o întrerupere a curentului.

Pentru a regla temperatura, trebuie să urmați Pasul 1 „Pornirea caloriferului pentru prima dată”. În cazul în care caloriferul este oprit pentru o perioadă lungă (de exemplu, pe timpul verii), lumina va deveni roșie  când este pornit din nou - urmați procedeu pentru **Pasul 1**.

Resetarea caloriferului la setările din fabrică

Acest procedeu resetează toate setările caloriferului (programe și servicii) la setările din fabrică, astfel încât să poată fi configurat ca nou.

Setări din fabrică

1. Rotiți butonul de comandă către simbolul de mână  - Apăsați pentru a confirma
2. Rotiți butonul de comandă la 11°C
3. Apăsați butonul de comandă de două ori timp de 1 secundă - Lumina verde și roșie  vor aprinde intermitent
4. Apăsați și mențineți apăsat butonul de comandă timp de 3 secunde până când lumina verde  se va aprinde

Caloriferul este acum resetat la setările sale din fabrică.

Urmați instrucțiunile de la Pasul 1 al manualului pentru a configura caloriferul.



Sistem de siguranță pentru copii

Termostatul (butonul de comandă) poate fi blocat pentru a împiedica copiii și alte persoane să schimbe setările și temperatura caloriferului.

Activați sistemul de siguranță pentru copii

1. Rotiți butonul de comandă la temperatura dorită (de exemplu 22°C)
2. Apăsați și mențineți apăsat butonul de comandă timp de 3 secunde până când lumina devine roșie 
3. Dacă rotiți butonul în acest moment, lumina va deveni roșie. Nu puteți schimba temperatura.

Dezactivați sistemul de siguranță pentru copii

1. Rotiți butonul de comandă cu săgeata în poziția de pornire a caloriferului (urmând simbolurile) 
2. Apăsați și mențineți apăsat butonul de comandă timp de 3 secunde până când lumina devine verde 
3. Când sistemul de siguranță pentru copii este oprit, caloriferul se va încălzi la 22°C. Reglați temperatura dorită.

Puteți descărca ghidul de utilizare complet pentru programarea și utilizarea caloriferului de la www.adax.no

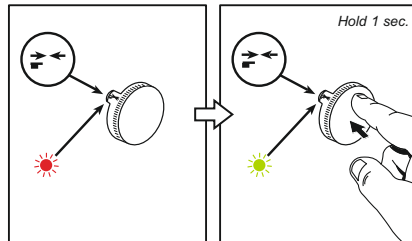

Инструкция по эксплуатации термостата

Программы/режимы/настройки:

P1 – Понижение температуры в ночное время (ночной обогрев)

P2 – Программы

Ручная установка (работает так же, как при первом запуске обогревателя — шаг 1)

P1 P2

Шаг 1. Первый запуск обогревателя

Следуйте приведенным ниже инструкциям. Эти действия выполняются при первом запуске обогревателя, а также при его перезагрузке после отключения электропитания. Это позволяет произвести калибровку устройства и выполнить сброс всех настроек.

1. Подсоедините обогреватель к силовой розетке.
2. Включите обогреватель.
3. Поверните регулятор таким образом, чтобы 2 стрелки были направлены навстречу друг другу (22 °C) в сторону лампочки.
4. Нажмите на регулятор и удерживайте его в таком положении в течение 1 секунды. При этом лампочка должна мигнуть зеленым светом.
5. Теперь, когда обогреватель был должным образом настроен, можно установить требуемую температуру.

Полное руководство пользователя по программированию и эксплуатации обогревателя можно скачать здесь:

www.adax.no

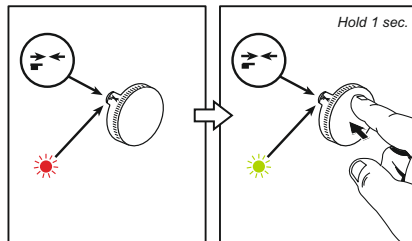

Данная процедура позволяет сбросить все настройки. Ее можно использовать, например, после отключения источника питания либо для отключения программы ночного обогрева.

- Режим ожидания (до понижения температуры окружающей среды).
- Нагрев (до повышения температуры окружающей среды).
- Входной сигнал переключателя принят.
- Включена блокировка от детей или отключено питание обогревателя.
- Нагреватель неактивен. Выбранный режим не настроен.
- Нагреватель неактивен. Обнаружено открытое окно.

Отключение электроэнергии

При отключении электроэнергии обогреватель запоминает последние настройки (температуру). После возобновления подачи питания он снова начнет осуществлять обогрев. При изменении значения температуры лампочка мигнет красным светом — индикация отсутствия напряжения на устройстве.

Чтобы отрегулировать температуру, повторно выполните шаг 1 — «Первый запуск обогревателя».

Если обогреватель был выключен на протяжении длительного периода времени (например, все лето), при его включении лампочка мигнет красным светом — повторите действия, описанные в шаге 1.

Сброс до заводских настроек

Эта функция позволяет сбросить все настройки обогревателя (программные и сервисные) до заводских значений, чтобы обеспечить возможность его настройки «с нуля».

Заводские настройки

1. Поверните регулятор в положение с символом руки и нажмите на него, чтобы подтвердить свой выбор.
2. Поверните регулятор в положение, соответствующее температуре 11 °C.
3. Дважды нажмите на регулятор, удерживая его в течение 1 секунды. При этом лампочка мигнет зеленым и красным светом.
4. Нажмите и удерживайте регулятор в течение 3 секунд. При этом лампочка должна мигнуть зеленым светом.

После этого все настройки обогревателя будут сброшены до заводских значений.

Чтобы задать новые настройки обогревателя, следуйте инструкциям, описанным в шаге 1.

Режим «Защита от детей»

Термостат (регулятор) можно заблокировать, чтобы предотвратить изменение настроек обогревателя и температуры детьми или другими людьми.

Включение режима «Защита от детей»

1. Поверните регулятор в положение нагрева до желаемой температуры (например, 22 °C).
2. Нажмите на регулятор и удерживайте его в таком положении в течение 3 секунд. При этом лампочка должна мигнуть красным светом.
3. Если после выполнения всех этих действий вы повернете регулятор, лампочка мигнет красным светом. В этом случае температуру нельзя будет изменить.





Отключение режима «Защита от детей»

1. Поверните регулятор таким образом, чтобы стрелки находились в положении (показывали символы), как при включении обогревателя.
2. Нажмите на регулятор и удерживайте его в таком положении в течение 3 секунд. При этом лампочка должна мигнуть зеленым светом.
3. При отключении режима «Защита от детей» обогреватель выполнит обогрев до уровня 22 °C. Вы сможете отрегулировать значение температуры в соответствии со своими предпочтениями.

Instrucciones de uso del termostato

Explicación de programas/modos/ajustes:**P1** – menos temperatura por la noche (calefacción nocturna)**P2** – programas



 Programa manual (funciona igual que cuando se enciende el radiador por primera vez [Paso 1])

      **P1 P2**

Puede descargar una guía de usuario completa para la programación y manejo del radiador en www.adax.no

Paso 1. Encender el radiador por primera vez





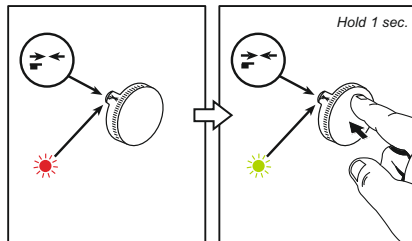

Siga los pasos que aparecen a continuación. Este proceso se sigue para encender el radiador por primera vez y para restablecerlo tras un corte eléctrico. Este proceso calibra y restaura todos los ajustes.

1. Enchufe el radiador a una toma eléctrica
2. Encienda el radiador
3. Ajuste el dial de controlde   manera que coincidan las dos flechas (22 °C) apuntando hacia la luz
4. Mantenga presionado el dial de control durante 1 segundo hasta que la luz parpadee en verde 
5. El radiador está ahora configurado correctamente y puede establecer la temperatura que desee.





Este proceso restaurará el resto de ajustes. Se utiliza cuando, por ejemplo, se ha producido un corte eléctrico o cuando desea cancelar el programa de calefacción nocturna.

Indicaciones del LED

-  - Inactivo (hasta que descienda la temperatura ambiente).
-  - Calefacción (hasta que aumente la temperatura ambiente).
-  - El dial de introducción se ha aceptado.
-  - El bloqueo para niños está activado, o bien el calentador ha sufrido un corte eléctrico.
-  - El calentador se encuentra inactivo. El modo que ha sido seleccionado no está configurado.
-  - El calentador se encuentra inactivo. Se ha detectado una ventana abierta.

Corte eléctrico





Cuando se produce un corte eléctrico, el radiador recordará los ajustes (temperatura) que estaban establecidos antes de que se produjese el corte. Comenzará a calentar de nuevo cuando se restablezca la corriente. Si la temperatura cambia, la luz parpadeará en rojo , lo que indica que se ha producido un corte eléctrico.

Para ajustar la temperatura, debe seguir el Paso 1, «Encender el radiador por primera vez». Si el radiador está apagado durante mucho tiempo (p. ej., durante el verano), la luz parpadeará en rojo  cuando se vuelva a encender. Siga el proceso descrito en el **Paso 1**.

Restaurar el radiador a los ajustes de fábrica

Este proceso restaura todos los ajustes del radiador (programas y servicios) a los ajustes de fábrica para que pueda configurarlo como uno nuevo.

Ajustes de fábrica

1. Gire el dial de control hasta el símbolo de la mano  y presione para confirmar
2. Gire el dial de control hasta 11 °C
3. Presione el dial de control hacia dentro durante 1 segundo dos veces. Comenzarán a parpadear las luces verde y roja  
4. Mantenga presionado el dial de control durante 3 segundos hasta que parpadee la luz verde 

El radiador se ha restaurado a los ajustes de fábrica.

Siga las instrucciones descritas en el Paso 1 del proceso de configuración del radiador.



Modo de seguridad infantil

El termostato (dial de control) se puede bloquear para evitar que los niños u otras personas puedan cambiar los ajustes y la temperatura del radiador.

Activar el modo de seguridad infantil

1. Gire el dial de control hasta la temperatura deseada (p. ej., 22 °C)
2. Mantenga presionado el dial de control durante 3 segundos hasta que  la luz parpadee en rojo
3. Si gira el dial en este momento, la luz parpadeará en rojo. No podrá cambiar la temperatura.

Desactivar el modo de seguridad infantil

1. Gire el dial de control con las flechas (que muestran los símbolos) como cuando enciende el radiador  
2. Mantenga presionado el dial de control durante 3 segundos hasta que  la luz parpadee en verde
3. Cuando el modo de seguridad infantil se desactive, el radiador calentará a 22 °C. Ajústelo a la temperatura deseada.

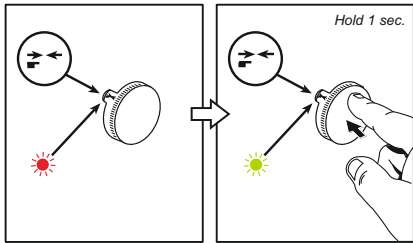

מדריך למשתמש מלא לתכנות והפעלת התנור מ www.adax.no את/ה יכול/ה להוריד

ותיכונר על התסבה/מיצבמ/ותהגדר:

- P1 - ורפרטמלהיל תרתוי כהו נמ) להיל וסימח)
- P2 - תוינכות

יניד מצב תינכות)נהושא הרם בפעוראטירדת הל הפעתו בעד כמובע-לבש1

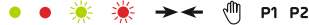

שלב 1. ונהשא הרםבפע רואטיד הרהפעלת

תאצבוללהש ילבוש ה - זה מ רילתהל ועדי תקספר החאל וואטירדס הופיאלו נהושא הרם בפעוראטירדש בויםש לשמה.

- 1. ילשמח קעשל רואטירדת הא קלה.
 - 2. רואטירדת הא קלהד
 - 3. זהל זה יסנפו יסחצי הנשש ככ רהקת הבוגח תא ונוכ)22סזילות צל מע) וווכמסינ הוויכל ורהנ
 - 4. תהבהב קהיוררהנשה יה עדינש רשלמ רהקת הבוגח לת עכשוצה ממיחל חל
 - 5. יהורה הרצופרטת הטמא ריגדלה תוובאפשר רגדות מר כעואטירדה.
- ספאי זה רילתהתואחרת הודרל ההגכ תא; ותוא צעלב ותינ אשרכ, לשלמ, ישתא ללבט רנואם ברצ וא לשמח תקספ ה הילום הימח תינכות

אינדיקציות לל

- - סרק (עד שטמפרטורת הסביבה יורדת)
- - חימום (עד שטמפרטורת הסביבה עולה)
- - קלט הכפתור התקבל
- - נעילת ידיים פעילה או שתנור החשמל עבר הפסקת חשמל
- - המחמם אינו פעיל. המצב הנבחר אינו מוגדר
- - המחמם אינו פעיל. זוהה חלון פתוח

מלשקת חפסה

לשמח תקספל הש רהקבמ, תודרת ההגא רוכזי רואטירדה) ורהפרטהמ) לשמחת הקספי הנפל ודרוגשה. רואטירדה לולפע רזיחי לשמחשה רגעוב בש מפחלתה ליחתי. נהתשת רהופרטם הטמא, תהבהב ומהורה האדנה -ליד עשמע מה לשמח תקספה.

והפרטת הטמא תונשל יכד, לבש תא צעלב רילע 1: "נהושא הרם בפעוראטירדת הלהפע". כהופה ארוקת רשלמ יוכב וניר וואטירדאם ה) לשלמ, יקקר השלמ, ובש קלידי ואשכה תהבהב ומהורה האדנה -צע ב ורטפיך המלתהת האשבלב 1.

מידילות ליחב בטצמ

סטטותרמת הא לולפע ותינ) חוגתהבקרה) ימאחרו ימלדיעו מנלמ יכד מו רואטירדת הודרת הגא תונשלת האורפרטמה שלו.

יצריות הר להגדרואטיד הרוספיא

רואטירדת הודרל הגכ תא ספאזה מ רילתה) מיתירשו תוינכות) שו כחדירגדלה יהיה ותינש ככ יוצרת הודרלהג.

וצריות ההגדר

- 1. ידל הסמל רהקת הבוגח תא ובבס - אשרל יכד חל
 - 2. ל רהקת הבוגח תא ובבס-11סזילות צל מע
 - 3. יסייה פעמינש רשלמ רהקת הבוגח ללחץ ע -ייהבהב ומהואד קהיוררה הונ ה
 - 4. תהבהב קהיוררה הונשה ת עדיניש שולש רשגת הבקרה במוח לוכה עיעה ארחל חל
- יצרת הודרלהג ספואת מר כעואטירדה. לבשת בווארת ההא צעב 1ורואטירדת הדרלהג .

מידילות ליחב בטצמ הפעלת

- 1. יהורה הרצופרטלטמ רהקת הבוגח תא ובבס) לשלמ, 22סזילות צל מע)
- 2. רשלמ רהקת הבוגח לת עכשוצה ממיחל חל 3תמה מהבהבוורה האדנשה ת עדיניש
- 3. תרה כעקת הבוגח תא ובבסת אם, תהבהב ומהורה האדנה. ורהפרטת הטמא תונשל ותינ לא.

מידילות ליחב בטצמ יויבכ

- 1. יסחצל רהקת הבוגח תא ונוכ) מילסמת הא הצגנ) וראטירדת הל הפעילתהו בכמ
- 2. רשלמ רהקת הבוגח לת עכשוצה ממיחל חל 3תקה מהבהבוורה הונשה ת עדיניש
- 3. תוחיבב הבטאשר מכ יוכב ימלדיל, מסחתי רואטירדה לש רהופרטלטמ 22סזילות צל מע. כוויורה הרצופרטלטמ .

Navodila za uporabo termostata

Obrazložitev programov/načinov/nastavitvev:

P1 – Nižja temperatura ponoči (nočno gretje)

P2 – Programi

☞ Ročni program (deluje enako kot pri prvem vklopu radiatorja – 1. korak)

● ● ☀ ☀ ➔ ➔ ☞ P1 P2

1. korak – Prvi vklop radiatorja

Sledite spodnjim korakom – ta postopek uporabite, ko prvič vklopite radiator in ko želite ponastaviti radiator po izpadu električne energije. S tem boste umerili in ponastavili vse nastavitve.

1. Vključite radiator v električno vtičnico.
2. Vključite radiator.
3. Zavrtite gumb za upravljanje ➔ ➔ tako, da sta puščici obrnjeni ena proti drugi (22 °C), v smeri proti lučki.
4. Gumb za upravljanje pritisnite in držite eno sekundo, dokler lučka ne utripa zeleno. ☀
5. Radiator je sedaj pravilno nastavljen in lahko nastavite zeleno temperaturo.

S tem postopkom boste ponastavili vse druge nastavitve. Uporabite ga na primer, ko pride do izpada električne energije ali če želite preklicati program nočnega ogrevanja.

Indikatorske lu ke LED

- - Nedejaven (dokler se temperatura okolice ne spusti).
- - Ogrevanje (dokler se temperatura okolice ne dvigne).
- - Vnos gumba je sprejet.
- - Aktivno je otroško varovalo ali pa je prišlo do izpada elektrike.
- - Grelnik je neaktiven. Izbrani način ni konfiguriran.
- - Grelnik je neaktiven. Odprto okno je bilo zaznano.

Izpad električne energije

Če pride do izpada električne energije, bo radiator shranil nastavitve (temperaturo), ki so bile nastavljene, preden je prišlo do izpada električne energije. Takoj ko se napajanje spet vklopi, se bo začel segreti. Če se temperatura spremeni, bo lučka utripala rdeče ● - to kaže na izpad električne energije.

Če želite prilagoditi temperaturo, morate slediti 1. koraku, tj. »Prvi vklop radiatorja«. Če je radiator dalj časa izklopljen (npr. poleti), bo lučka ob ponovnem vklopu utripala rdeče ● - v tem primeru sledite postopku za 1. korak.

Ponastavitev radiatorja na tovarniške nastavitve

S tem postopkom ponastavite vse nastavitve radiatorja (programe in funkcije) nazaj na tovarniške nastavitve, tako da je radiator nastavljen tako, kot bi bil nov.

Tovarniške nastavitve

1. Obrnite gumb za upravljanje na simbol roke ☞ in pritisnite za potrditev
2. Obrnite gumb za upravljanje na 11 °C.
3. Dvakrat za eno sekundo pritisnite na gumb za upravljanje – zelena in rdeča lučka bosta pričeli utripati. ☀ ●
4. Gumb za upravljanje pritisnite in držite tri sekunde, dokler zelena lučka ne začne utripati. ☀

Radiator je zdaj ponastavljen na tovarniške nastavitve.

Sledite navodilom v 1. koraku navodil za uporabo vašega radiatorja.

Varni način za otroke

Termostat (gumb za upravljanje) lahko zaklenete in s tem otrokom ter drugim preprečite spreminjanje nastavitvev in temperature radiatorja.

Vklop varnega načina za otroke

1. Gumb za upravljanje obrnite na zeleno temperaturo (npr. 22 °C)
2. Gumb za upravljanje pritisnite in držite 3 sekunde, dokler lučka ne utripa rdeče. ●
3. Če v tistem trenutku gumb obrnete, bo lučka utripala rdeče. Temperature v tem primeru ne morete spreminjati.

Izklop varnega načina za otroke

1. Gumb za upravljanje obrnite s puščicami (prikaz simbolov) kot pri vklopu radiatorja. ➔ ➔
2. Gumb za upravljanje pritisnite in držite 3 sekunde, dokler lučka ne utripa zeleno. ☀
3. Ko je varni način za otroke izklopljen, se bo radiator segrel na 22 °C. Prilagodite na zeleno temperaturo.

Celotna uporabniška navodila za programiranje in upravljanje grelca si lahko prenesete s spletne strani www.adax.no

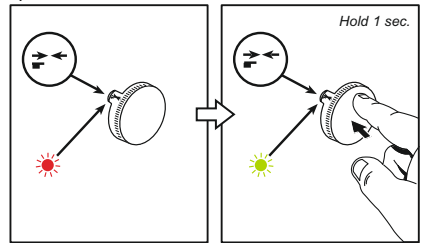







Istruzioni per l'uso del termostato

Spiegazione dei programmi/modalità/impostazioni:

P1 – Bassa temperatura notturna (riscaldamento notturno)



P2 – Programmi

 Programma manuale (funziona come quando si avvia il radiatore per la prima volta – Passaggio 1)

      **P1 P2**

Passaggio 1. Avvio del radiatore per la prima volta

Seguire i passaggi seguenti: questa procedura viene utilizzata quando si avvia il radiatore per la prima volta e per ripristinare il radiatore dopo un'interruzione di corrente. Questo calibra e ripristina tutte le impostazioni.







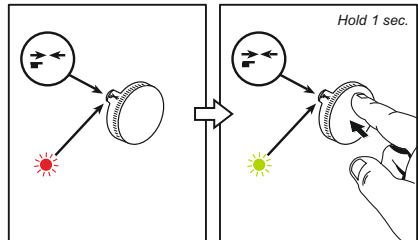

1. Collegare il radiatore a una presa elettrica
2. Accendere il radiatore
3. Regolare il selettore di   controllo in modo che le 2 frecce ruolino una verso l'altra (22°C) e puntino verso la luce
4. Tenere premuto il selettore di controllo per 1 secondo fino a quando la luce non lampeggia in verde 
5. Il radiatore è ora impostato correttamente ed è possibile impostare la temperatura desiderata.

Questo processo ripristinerà tutte le altre impostazioni; viene utilizzato quando, ad esempio, si è verificata un'interruzione di corrente o se si desidera annullare il programma di riscaldamento notturno.

Puoi scaricare il manuale completo per la programmazione e il funzionamento del radiatore da www.adax.no



Indicazioni LED

-  - In pausa (fino alla diminuzione della temperatura ambiente).
-  - Riscaldamento (fino all'aumento della temperatura ambiente).
-  - Input manopola accettata.
-  - Il blocco di sicurezza per bambini è attivo o il radiatore non è alimentato.
-   - Radiatore è spento. La modalità selezionata non è configurata.
-    - Radiatore è spento. Rilevata finestra aperta

Interruzione di corrente





Quando si verifica un'interruzione di corrente, il radiatore ricorderà le impostazioni (temperatura) impostate prima dell'interruzione di corrente. Ricomincerà a riscaldarsi non appena viene accesa. Se la temperatura viene modificata, la luce lampeggerà in rosso  - indicando un'interruzione di corrente.

Per regolare la temperatura, è necessario seguire il Passo 1 "Avvio del radiatore per la prima volta". Se il radiatore viene spento per un lungo periodo (ad esempio durante l'estate), la luce lampeggerà in rosso quando viene riacceso  - seguire la procedura per il **Passaggio 1**.

Ripristino del radiatore alle impostazioni di fabbrica

Questa procedura ripristina tutte le impostazioni del radiatore (programmi e servizi) alle impostazioni di fabbrica in modo che possa essere impostato come nuovo.

Impostazioni di fabbrica

1. Ruotare il selettore di controllo sul simbolo della mano  - Premere per confermare
2. Ruotare il selettore di controllo su 11°C
3. Premere il selettore di controllo due volte per 1 secondo - La luce verde e rossa lampeggeranno  
4. Tenere premuto il selettore di controllo per 3 secondi fino a quando la luce verde lampeggia 

Il radiatore è ora ripristinato alle sue impostazioni di fabbrica.

Seguire le istruzioni al Passaggio 1 delle istruzioni per configurare il radiatore.



Modalità sicurezza per bambini

Il termostato (selettore di controllo) può essere bloccato per impedire ai bambini e ad altri di modificare le impostazioni e la temperatura del radiatore.

Attivare la modalità sicurezza per bambini

1. Ruotare il selettore di controllo alla temperatura desiderata (ad esempio 22°C)
2. Tenere premuto il selettore di controllo per 3 secondi fino a quando la luce non lampeggia in rosso 
3. Se si gira il selettore a questo punto, la luce lampeggerà in rosso. Non è possibile modificare la temperatura.

Disattivare la modalità sicurezza per bambini

1. Ruotare il selettore di controllo con le frecce in posizione di avvio del radiatore (seguendo i simboli)  
2. Tenere premuto il selettore di controllo per 3 secondi fino a quando la luce non lampeggia in verde 
3. Quando la modalità di sicurezza per bambini è disattivata, il radiatore si riscalda a 22°C. Regolare alla temperatura desiderata.

Uputstvo za upotrebu termostata

Objašnjenje programa/režima/podešavanja:

P1 – niža temperatura noću (noćno grejanje)

P2 – Programi

Ručni program (radi na isti način kao prilikom uključivanja radijatora po prvi put – korak 1)

P1 P2

Korak 1. Uključivanje radijatora po prvi put

Sledite korake u nastavku – ovaj postupak se koristi kada uključujete radijator po prvi put, kao i za resetovanje radijatora nakon nestanka struje. Na ovaj način kalibrišete i resetujete sva podešavanja.

1. Priključite radijator na utičnicu za struju
2. Uključite radijator
3. Podesite kontrolni točkić tako da 2 strelice budu usmerene jedna ka drugoj (22 °C) i pokazuju na lampicu
4. Pritisnite i držite pritisnutim kontrolni točkić 1 sekundu sve dok zelena lampica ne zatreperi
5. Radijator je sada ispravno podešen i možete da podesite željenu temperaturu.

Na ovaj način ćete resetovati sva ostala podešavanja; to radite kada na primer dođe donestanka struje ili ako želite da otkazete program za noćno grejanje.

LED indikatori

- Prazan hod (dok temperatura okoline ne padne).
- Grejanje (dok temperatura okoline ne poraste).
- Unos regulatora je prihvaćen.
- Aktivirana je zaštita za decu ili je grejalici prekinuto napajanje strujom.
- Grejalica nije aktivna. Izabrani režim nije konfigurisan.
- Grejalica nije aktivna. Detektovan je otvoreni prozor.

Nestanak struje

Kada dođe do nestanka struje radijator će zapamtiti podešavanja (temperaturu) koja su postojala pre nestanka napajanja. Počće da greje čim se napajanje vrati. Ako se promeni temperatura, crvena lampica će zatreperiti – ukazujući na to da je nestajala struja.

Da biste podesili temperaturu, morate pratiti korak 1 – „Uključivanje radijatora po prvi put“. Ako je radijator isključen tokom dužeg vremenskog perioda (npr. tokom leta), crvena lampica će zatreperiti kada se opet uključi – sledite postupak za **Korak 1**.

Resetovanje radijatora na fabrička podešavanja

Ovaj proces resetuje sva podešavanja radijatora (programe i usluge) na fabrička podešavanja kako biste mogli da ga podesite iz početka.

Fabrička podešavanja

1. Okrenite kontrolni točkić na simbol šake i pritisnite da biste potvrdili
2. Okrenite kontrolni točkić na 11 °C
3. Pritisnite kontrolni točkić na 1 sekundu dvaput. Zelena i crvena lampica će zatreperiti
4. Pritisnite i držite pritisnutim kontrolni točkić 3 sekunde dok ne zatreperi zelena lampica

Radijator je sada vraćen na fabrička podešavanja.
Pratite uputstva iz koraka 1 da biste podesili radijator.

Režim za bezbednost dece

Termostat (kontrolni točkić) može da se zaključa da biste sprečili da deca i druga lica menjaju temperaturu i podešavanja radijatora.

Aktiviranje režima za bezbednost dece

1. Okrenite kontrolni točkić na željenu temperaturu (npr. 22 °C)
2. Pritisnite i držite pritisnutim kontrolni točkić 3 sekunde sve dok crvena lampica ne zatreperi
3. Ako sada okrenete točkić, crvena lampica će zatreperiti. Ne možete da promenite temperaturu.

Isključivanje režima za bezbednost dece

1. Okrenite kontrolni točkić sa strelicama (prikaži simbole) kao prilikom uključivanja radijatora
2. Pritisnite i držite pritisnutim kontrolni točkić 3 sekunde sve dok zelena lampica ne zatreperi
3. Kada se režim za bezbednost dece ugasi, radijator će grejati na 22 °C. Podesite željenu temperaturu.

Korisničko uputstvo za programiranje i rukovanje grejalicom možete preuzeti sa veb stranice www.adax.no

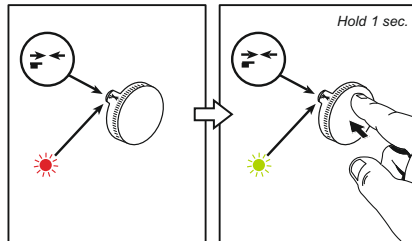

Thermostaat gebruiksaanwijzing

Uitleg programma's / modi / instellingen:

P1 – Lagere nachttemperatuur (nachtverwarming)

P2 – Programma's

Handmatig programma (werkt hetzelfde als bij het voor de eerste keer starten van de radiator – Stap 1)

P1 P2

Stap 1. Eerste keer de radiator opstarten

Volg de onderstaande stappen – dit proces wordt gebruikt wanneer u de radiator eerste keer opstart en om de radiator te resetten na een stroomstoring. Dit kalibreert en reset alle instellingen.

1. Sluit de radiator aan op een stopcontact
2. Zet de radiator aan
3. Stel de bedieningsknopzo in dat 2 pijlen naar elkaar gericht zijn (22°C) en naar het licht wijzen
4. Houd de bedieningsknop 1 seconde ingedrukt totdat het groene lampje begint te knipperen
5. De radiator is nu correct ingesteld en u kunt de gewenste temperatuur instellen.

De volledige gebruiks- en programmeeraanwijzing kunt u downloaden onder: www.adax.no

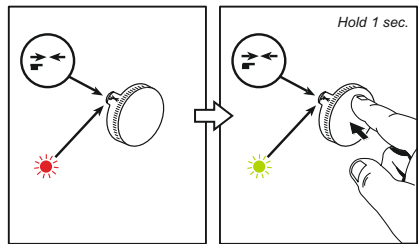

Dit proces zal alle vorige instellingen resetten. Het wordt gebruikt wanneer er bijvoorbeeld een stroomstoring is geweest of wanneer u het nachtverwarmingsprogramma wilt annuleren.

LED-indicaties

- Inactief (tot de omgevingstemperatuur daalt).
- Verwarmen (tot de omgevingstemperatuur stijgt).
- Knopinvoer geaccepteerd.
- Het kinderslot is geactiveerd of de verwarming heeft een stroomstoring gehad.
- Verwarming is inactief. De geselecteerde modus is niet ingesteld.
- Verwarming is inactief. Open raam is gedetecteerd.

Stroomstoring

Bij een stroomstoring onthoudt de radiator de instellingen (temperatuur) die waren ingesteld voordat de stroomonderbreking plaatsvond. Het verwarming zal opwarmen zodra de stroom is ingeschakeld. Als de temperatuur wordt gewijzigd, het rode lampje begint te knipperen – en duidt op een stroomstoring.

Om de temperatuur aan te passen, moet u stap 1 "Eerste keer de radiator opstarten" volgen.

Wanneer de radiator gedurende een lange periode is uitgeschakeld (bijvoorbeeld in de zomer), zal het rode lampje beginnen te knipperen wanneer het weer wordt ingeschakeld – herhaal het proces voor **stap 1**.

Resetten naar fabrieksinstellingen

Dit proces zet alle radiatorinstellingen (programma's en functies) terug naar de fabrieksinstellingen, zodat ze als opnieuw kunnen worden ingesteld.

Fabrieksinstellingen

1. Draai de bedieningsknop tot het handsymbool en druk eenmaal om te bevestigen
2. Draai de bedieningsknop naar 11°C
3. Druk tweemaal op de bedieningsknop gedurende 1 seconde – De groene en rode lampjes beginnen te knipperen.

4. Houd de bedieningsknop 3 seconden ingedrukt totdat het groene lampje knippert

De radiator is nu gereset naar de fabrieksinstellingen.

Volg de instructies in stap 1 van de gebruiksaanwijzingen om uw radiator in te stellen.

Kindveilige modus

De thermostaat (bedieningsknop) kan worden vergrendeld om te voorkomen dat kinderen en anderen de instellingen en temperatuur van de radiator veranderen.

Kindveilige modus activatie

1. Draai de bedieningsknop naar de gewenste temperatuur (bv. 22°C)
2. Houd de bedieningsknop 3 seconden ingedrukt totdat het rode lampje begint te knipperen
3. Als u op dit moment aan de bedieningsknop draait, het rode lampje begint te knipperen. Je kunt de temperatuur niet veranderen.

Kindveilige modus uitschakelen

1. Draai de bedieningsknop met de pijlen (toon de symbolen) zoals bij het inschakelen van de radiator
2. Houd de bedieningsknop 3 seconden ingedrukt totdat het groene lampje begint te knipperen
3. Als de kindveilige modus is uitgeschakeld zal de radiator opwarmen tot 22°C. Pas de temperatuur aan zoals gewenst.

Manuel de l'utilisateur du thermostat

Explication des programmes/modes/paramètres:

P1 – Température plus basse la nuit (chauffage de nuit)

P2 – Programmes

👉 Programme manuel (fonctionne de la même manière que lors du premier démarrage du radiateur - Étape 1)

● ● ● ● → ← 👉 P1 P2

Vous pouvez télécharger le manuel complet de programmation et de fonctionnement du chauffage à partir de www.adax.no

Étape 1. Premier démarrage du radiateur

Suivez les étapes ci-dessous – cette procédure est utilisée lorsque vous démarrez le radiateur pour la première fois et pour réinitialiser le radiateur après une coupure d'électricité.

Cela calibre et réinitialise tous les paramètres.

1. Branchez le radiateur sur une prise électrique
2. Allumez le radiateur
3. Réglez le boutonrotatif de sorte → ← que les 2 flèches s'alignent (22°C) en direction du voyant
4. Maintenez enfoncé le boutonrotatif pendant une seconde jusqu'à ce que le voyant clignote en vert 🌞
5. Le radiateur est maintenant correctement installé et vous pouvez régler la température souhaitée.

Cette procédure réinitialise tous les autres paramètres ; il est utilisé, par exemple, après une coupure d'électricité ou si vous souhaitez annuler le programme de chauffage de nuit.

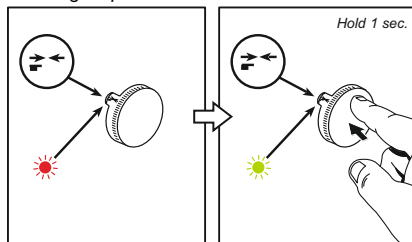

Indications LED

- - Inactif (jusqu'à ce que la température ambiante baisse).
- - Chauffage (jusqu'à ce que la température ambiante augmente).
- - Entrée bouton acceptée.
- 🌞 - La sécurité enfant est active ou le chauffage a été coupé.
- 🌞🌞 - Chauffage inactif. Le mode sélectionné n'est pas configuré.
- 🌞🌞🌞 - Chauffage inactif. Fenêtre ouverte détectée.

Coupure d'électricité

Lorsqu'une coupure d'électricité se produit, le radiateur se souvient des réglages (température) effectués avant la coupure d'électricité. Il recommence à chauffer dès le retour du courant. Si la température est modifiée, le voyant clignote en rouge 🌞 - indiquant une coupure d'électricité.

Pour régler la température, vous devez suivre l'étape 1 « Premier démarrage du radiateur ».

Si le radiateur est éteint pendant une longue période (par exemple l'été), le voyant clignote en rouge 🌞 quand il est rallumé - suivez la procédure de l'étape 1.

Réinitialisation du radiateur aux réglages usine

Cette procédure réinitialise tous les paramètres du radiateur (programmes et services) aux réglages usine afin qu'il puisse être paramétré comme après achat.

Réglages usine

1. Tournez le boutonrotatif sur le symbole de la main 👉 - Appuyez pour confirmer
2. Tournez le boutonrotatif sur 11°C
3. Enfoncez pendant une seconde le boutonrotatif deux fois - Les voyants vert et rouge clignotent 🌞🌞
4. Maintenez enfoncé le bouton rotatif pendant 3 secondes jusqu'à ce que le voyant vert clignote 🌞

Le radiateur est maintenant réinitialisé à ses réglages usine.

Suivez les instructions de l'étape 1 du manuel pour paramétrer votre radiateur.

Mode sécurité enfant

Le thermostat (bouton rotatif) peut être verrouillé pour empêcher les enfants et les autres de modifier les réglages et la température du radiateur.

Activer le mode sécurité enfant

1. Tournez le bouton rotatif sur la température souhaitée (par exemple 22°C)
2. Maintenez enfoncé le bouton rotatif pendant 3 secondes jusqu'à ce que le voyant clignote en rouge 🌞
3. Si vous tournez le bouton à ce moment, le voyant clignote en rouge. Vous ne pouvez pas modifier la température.

Désactiver le mode sécurité enfant

1. Tournez le bouton rotatif avec les flèches (affichez les symboles) comme lorsque vous allumez le radiateur → ←
2. Maintenez enfoncé le bouton rotatif pendant 3 secondes jusqu'à ce que le voyant clignote en vert 🌞
3. Lorsque le mode sécurité enfant est désactivé, le radiateur chauffe à 22°C. Réglez à la température souhaitée.

1 Model identifier(s)

2 Heat output

3 P_{nom} = Nominal heat output

4 P_{min} = Minimum heat output (indicative)

5 $P_{max,c}$ = Maximum continuous heat output

P_{nom} kW (x,x)										
P_{min} kW (x,x)										
$P_{max,c}$ kW (x,x)										

6 Auxiliary electricity consumption

7 el_{max} = At nominal heat output

8 el_{min} = At minimum heat output

9 el_{SB} = In standby mode

el_{max} kW (x,xxx)										
el_{min} kW (x,xxx)										
el_{SB} kW (x,xxx)										

10 Type of heat output/room temperature control (select one)

	yes		no		yes		no		yes		no	
11 single stage heat output, no room temperature control												
12 two or more manual stages, no room temperature control												
13 with mechanical thermostat room temperature control												
14 with electronic room temperature control												
15 with electronic room temperature control plus day timer												
16 with electronic room temperature control plus week timer												

17 Other control options (multiple selections possible)

	yes		no		yes		no		yes		no	
18 room temperature control, with presence detection												
19 room temperature control, with open window detection												
20 with distance control option												
21 with adaptive start control												
22 with working time limitation												
23 with black bulb sensor												

24 Contact details: Name and address of the manufacturer or its authorised representative

25 [yes/no]

ADAX

dato art.nr.

NO	Norge Norway
1	Modelbetegnelse(r)
2	Varmeytelse
3	P_{nom} = Nominell varmeytelse
4	P_{min} = Minste varmeytelse (veiledende)
5	$P_{max,c}$ = Største kontinuerlig varmeytelse
6	Forbruk av tillegselektrisitet
7	$e_{l,max}$ = Ved nominell varmeytelse
8	$e_{l,min}$ = Ved minste varmeytelse
9	$e_{l,sg}$ = I hviletilstand
10	Type varmeytelse/romtemperaturregulering (velg én type)
11	Etrinnns varmeytelse uten romtemperaturregulering
12	To eller flere manuelle trinn uten romtemperaturregulering
13	Romtemperaturregulering med mekanisk termostat
14	Elektronisk romtemperaturregulering
15	Elektronisk romtemperaturregulering og døgnstidsbryter
16	Elektronisk romtemperaturregulering og uketidsbryter
17	Andre reguleringsmuligheter (flere muligheter kan velges)
18	Romtemperaturregulering med tilstedeværelsesdetektor
19	Romtemperaturregulering med detektor for åpent vindu
20	Fjernstyring
21	Tilpasning av starttidspunkt
22	Driftstidsbegrensning
23	Svart kulesensor
24	Kontaktopplysninger - Navn på og adresse til produsenten eller produsentens representant
25	[ja/nei]

SE	Sverige Sweden
1	Modellbeteckning(ar):
2	Värmeeffekt
3	P_{nom} = Nominell avgiven värmeeffekt
4	P_{min} = Lägsta värmeeffekt
5	$P_{max,c}$ = Maximal kontinuerlig värmeeffekt (indikativt)
6	Tillsatselförbrukning
7	$e_{l,max}$ = Vid nominell avgiven värmeeffekt
8	$e_{l,min}$ = Vid lägsta värmeeffekt
9	$e_{l,sg}$ = I standbyläge
10	Typ av reglering av värmeeffekt/rumtemperatur (välj en)
11	enstegs värmeeffekt utan rumtemperaturregulering
12	två eller flera manuella steg utan rumtemperaturregulering
13	med mekanisk termostat för rumtemperaturregulering
14	med elektronisk rumtemperaturregulering
15	med elektronisk rumtemperaturregulering plus dygnstimer
16	med elektronisk rumtemperaturregulering plus veckotimer
17	Andra regleringsmetoder (flera alternativ kan markeras)
18	rumtemperaturregulering med närvarodetektering
19	rumtemperaturregulering med detektering av öppna fönster
20	med möjlighet till fjärrstyrning
21	med anpassningsbar startreglering
22	med driftstidsbegränsning
23	med svartkroppsgivare
24	Kontaktuppgifter - Namn och adress till tillverkaren eller dennes auktoriserade representant
25	[ja/nej]

FI	Suomi Finland
1	Mallitunniste(et):
2	Lämpöteho
3	P_{nom} = Nimellislämpöteho
4	P_{min} = Vähimmäislämpöteho (ohjeellinen)
5	$P_{max,c}$ = Suurin jatkuva lämpöteho
6	Lisäsähkönkulutus
7	$e_{l,max}$ = Lisäsähkönkulutus
8	$e_{l,min}$ = Vähimmäislämpötehoilla
9	$e_{l,sg}$ = Valmiustilassa
10	Lämmityksen/huonelämpötilan säädön tyyppi (valitaan yksi)
11	yksiportainen lämmitys ilman huonelämpötilan säätöä
12	kaksi tai useampi manuaalista porrasta ilman huonelämpötilan säätöä
13	mekaanisella termostaattilla toteutetulla huonelämpötilan säädöllä
14	sähköisellä huonelämpötilan säädöllä
15	sähköinen huonelämpötilan säätö ja vuorokausiajastin
16	sähköinen huonelämpötilan säätö ja viikkoajastin
17	Muut säätömahdollisuudet (voidaan valita useita)
18	huonelämpötilan säätö läsnäolotunnistimen kanssa
19	huonelämpötilan säätö läsnäolotunnistimen kanssa
20	etäohjausmahdollisuuden kanssa
21	mukautuvan käynnistyksen ohjauksen kanssa
22	käyntiajan rajoituksen kanssa
23	lämpösäteilyanturin kanssa
24	Yhteystiedot - Valmistajan tai tämän valtuutetun edustajan nimi ja osoite
25	[kyllä/ei]

BG	България Bulgaria
1	Идентификатор(и) на одела
2	Топлинна мощност
3	P_{nom} = Номинална топлинна мощност
4	P_{min} = Минимална топлинна мощност (примерна)
5	$P_{max,c}$ = Максимална непрекъсната топлинна мощност
6	Спомагателно потребление на електроенергия
7	$e_{l,max}$ = При номинална топлинна мощност
8	$e_{l,min}$ = При минимална топлинна мощност
9	$e_{l,sg}$ = В режим на готовност
10	Вид топлинна мощност/регулиране на температурата в помещението (изберете един)
11	една степен на топлинна мощност и без регулиране на температурата в помещението
12	Две или повече ръчни степени, без регулиране на температурата на помещението
13	Две или повече ръчни степени, без регулиране на температурата на помещението
14	с електронен регулатор на температурата в помещението
15	електронен регулатор на температурата в помещението и денонощен таймер
16	електронен регулатор на температурата в помещението и седмичен таймер
17	Други варианти за регулиране (възможен е повече от един избор)
18	регулиране на температурата в помещението с откриване на човешко присъствие
19	регулиране на температурата в помещението с откриване на отворен прозорец
20	с възможност за дистанционно управление
21	с адаптивно управление на пускането в действие
22	с ограничение на времето за работа
23	с датчик във вид на черна полусфера
24	Координати за контакт: Име и адрес на производителя или на упълномощения от него представител.
25	[да/не]

CZ	Česká Republika Czech Republic
1	Identifikační značka (značky) modelu
2	Teplný výkon
3	P_{nom} = Jmenovitý tepelný výkon
4	P_{min} = Minimální tepelný výkon (orientační)
5	$P_{max,c}$ = Maximální trvalý tepelný výkon
6	Spotřeba pomocné elektrické energie
7	$e_{l,max}$ = Při jmenovitém tepelném výkonu
8	$e_{l,min}$ = Při minimálním tepelném výkonu
9	$e_{l,sg}$ = V pohotovostním režimu
10	Typ výdeje tepla/regulace teploty v místnosti (vyberte jeden)
11	jeden stupeň tepelného výkonu, bez regulace teploty v místnosti
12	dva nebo více ručních stupňů, bez regulace teploty v místnosti
13	s mechanickým termostatem pro regulaci teploty v místnosti
14	s elektronickou regulací teploty v místnosti
15	s elektronickou regulací teploty v místnosti a denním programem
16	s elektronickou regulací teploty v místnosti a týdenním programem
17	Další možnosti regulace (lze vybrat více možností)
18	regulace teploty v místnosti s detekcí přítomnosti osob
19	regulace teploty v místnosti s detekcí otevřeného okna
20	s dálkovým ovládním
21	s adaptivně řízeným spouštěním
22	s omezením dobyčinnosti
23	s černým kulovým čidlem
24	Kontaktní údaje - Jméno a adresa výrobce nebo jeho zplnomocněného zástupce
25	[ano/ne]

DK	Danmark Denmark
1	Modelidentifikation(er)
2	Varmeydelse
3	P_{nom} = Nominel varmeydelse
4	P_{min} = Mindste varmeydelse (vejledende)
5	$P_{max,c}$ = Maksimal kontinuerlig varmeydelse
6	Supplerende strømforbrug
7	$e_{l,max}$ = Ved nominel varmeydelse
8	$e_{l,min}$ = Ved mindste varmeydelse
9	$e_{l,sg}$ = I standbytilstand
10	Type varmeydelse/rumtemperaturstyring (vælg en type)
11	Ét-trinsvarmeydelse uden rumtemperaturstyring
12	To eller flere manuelle trin uden rumtemperaturstyring
13	Med mekanisk rumtemperaturstyring
14	Med elektronisk rumtemperaturstyring
15	Elektronisk rumtemperaturstyring og døgntimer
16	Elektronisk rumtemperaturstyring og ugetimer
17	Andre styringsmuligheder (flere muligheder kan vælges)
18	Rumtemperaturstyring med bevægelsessensor
19	Rumtemperaturstyring med temperaturfaldsensor
20	Med telestyringsoption
21	Med adaptiv startstyring
22	Med driftstidsbegrænsning
23	Med sort globe-sensor
24	Kontaktoplysninger - Navn og adresse på producenten eller dennes bemyndigede repræsentant
25	[ja/nej]

DE	Deutschland Germany
1	Modellkennung(en)
2	Wärmeleistung
3	P_{nom} = Nennwärmeleistung
4	P_{min} = Mindestwärmeleistung (Richtwert)
5	$P_{max,c}$ = Maximale kontinuierliche Wärmeleistung
6	Hilfsstromverbrauch
7	$e_{l,max}$ = Bei Nennwärmeleistung
8	$e_{l,min}$ = Bei Mindestwärmeleistung
9	$e_{l,SB}$ = Im Bereitschaftszustand
10	Art der Wärmeleistung/Raumtemperaturkontrolle (bitte eine Möglichkeit auswählen)
11	Einstufige Wärmeleistung, keine Raumtemperaturkontrolle
12	Zwei oder mehr manuell einstellbare Stufen, keine Raumtemperaturkontrolle
13	Raumtemperaturkontrolle mit mechanischem Thermostat
14	Mit elektronischer Raumtemperaturkontrolle
15	Elektronische Raumtemperaturkontrolle und Tageszeitregelung
16	Elektronische Raumtemperaturkontrolle und Wochentagsregelung
17	Sonstige Regelungsoptionen (Mehrfachnennungen möglich)
18	Raumtemperaturkontrolle mit Präsenzerkennung
19	Raumtemperaturkontrolle mit Erkennung offener Fenster
20	Mit Fernbedienungsoption
21	Mit adaptiver Regelung des Heizbeginns
22	Mit Betriebszeitbegrenzung
23	Mit Schwarzkugelsensor
24	Kontaktangaben - Name und Anschrift des Herstellers oder seines autorisierten Vertreters
25	[ja/nein]

EE	Eesti Estonia
1	Mudeli tunnuskood(id)
2	Soojusvõimsus
3	P_{nom} = Nimisoojusvõimsus
4	P_{min} = Minimaalne soojusvõimsus (soovituslik)
5	$P_{max,c}$ = Maksimalne pidev soojusvõimsus
6	Lisaelektrienergia tarbimine
7	$e_{l,max}$ = Nimisoojusvõimsusel
8	$e_{l,min}$ = Minimaalsel soojusvõimsusel
9	$e_{l,SB}$ = Ooteseisundis
10	Soojusvõimsuse/toatemperatuuri seadistamise viis (valige üks)
11	Üheaastmeline soojusvõimsusega, toatemperatuuri seadistamise võimaluseta
12	Kahe või enama käsitsi valitava astmega, toatemperatuuri seadistamise võimaluseta
13	Toatemperatuuri seadistamine mehaanilise termostaadiga
14	Toatemperatuuri elektroonilise seadistamisega
15	Toatemperatuuri elektroonilise seadistamise ja ööpäevataimeriga
16	Toatemperatuuri elektroonilise seadistamise ja nädalataimeriga
17	Muud juhtimisvõimalused (mitu valikut lubatud)
18	Toatemperatuuri seadistamine koos ruumis viibimise avastamisega
19	Toatemperatuuri seadistamine koos avatud akna avastamisega
20	Kaugjuhtimisvõimalusega
21	Kohaneva käivituse juhtimisega
22	Tööajapiiranguga
23	Musta lambiga anduriga
24	Kontaktandmed - Tootja või tema volitatud esindaja nimi ja aadress
25	[jah/ei]

ES	España Spain
1	Identificador(es) del modelo
2	Potencia calorífica
3	P_{nom} = Potencia calorífica nominal
4	P_{min} = Potencia calorífica mínima (indicativa)
5	$P_{max,c}$ = Potencia calorífica máxima continuada
6	Consumo auxiliar de electricidad
7	$e_{l,max}$ = A potencia calorífica nominal
8	$e_{l,min}$ = A potencia calorífica mínima
9	$e_{l,SB}$ = En modo de espera
10	Tipo de control de potencia calorífica/de temperatura interior (seleccione uno)
11	potencia calorífica de un solo nivel, sin control de temperatura interior
12	Dos o más niveles manuales, sin control de temperatura interior
13	con control de temperatura interior mediante termostato mecánico
14	con control electrónico de temperatura interior
15	control electrónico de temperatura interior y temporizador diario
16	control electrónico de temperatura interior y temporizador semanal
17	Otras opciones de control (pueden seleccionarse varias)
18	control de temperatura interior con detección de presencia
19	control de temperatura interior con detección de ventanas abiertas
20	con opción de control a distancia
21	con control de puesta en marcha adaptable
22	con limitación de tiempo de funcionamiento
23	con sensor de lámpara negra
24	Nombre y dirección del fabricante o de su representante autorizado. Información de contacto
25	[si/no]

FR	France France
1	Référence(s) du modèle
2	Puissance thermique
3	P_{nom} = Puissance thermique nominale
4	P_{min} = Puissance thermique minimale (indicative)
5	$P_{max,c}$ = Puissance thermique maximale continue
6	Consommation d'électricité auxiliaire
7	$e_{l,max}$ = À la puissance thermique nominale
8	$e_{l,min}$ = À la puissance thermique minimale
9	$e_{l,SB}$ = En mode veille
10	Type de contrôle de la puissance thermique/de la température de la pièce (sélectionner un seul type)
11	contrôle de la puissance thermique à un palier, pas de contrôle de la température de la pièce
12	contrôle à deux ou plusieurs paliers manuels, pas de contrôle de la température de la pièce
13	contrôle de la température de la pièce avec thermostat mécanique
14	contrôle électronique de la température de la pièce
15	contrôle électronique de la température de la pièce et programmeur journalier
16	contrôle de la température de la pièce, avec détecteur de présence
17	Autres options de contrôle (sélectionner une ou plusieurs options)
18	регулиране на температурата в помещението с откриване на човешко присъствие
19	contrôle de la température de la pièce, avec détecteur de fenêtre ouverte
20	option contrôle à distance
21	contrôle adaptatif de l'activation
22	limitation de la durée d'activation
23	capteur à globe noir
24	Coordonnées de contact - Nom et adresse du fabricant ou de son mandataire
25	[oui/non]

GR	Ελλάδα Greece
1	Αναγνωριστικό(-ά) μοντέλου:
2	Θερμική ισχύς
3	P_{nom} = Ονομαστική θερμική ισχύς
4	P_{min} = Ελάχιστη θερμική ισχύς (ενδεικτική)
5	$P_{max,c}$ = Μέγιστη συνεχής θερμική ισχύς
6	Βοηθητική καταπόνηση ηλεκτρικής ενέργειας
7	$e_{l,max}$ = στην ονομαστική θερμική ισχύ
8	$e_{l,min}$ = στην ελάχιστη θερμική ισχύ
9	$e_{l,SB}$ = σε κατάσταση αναμονής
10	Είδος θερμικής ισχύος/ρυθμιστή θερμοκρασίας δωματίου (να επιλεγεί μια δυνατότητα)
11	μονοβάθμια θερμική ισχύς και χωρίς ρυθμιστή θερμοκρασίας δωματίου
12	δύο ή περισσότερες χειροκίνητες βαθμίδες χωρίς ρυθμιστή θερμοκρασίας δωματίου
13	με μηχανικό θερμοστατικό ρυθμιστή θερμοκρασίας δωματίου
14	με ηλεκτρονικό ρυθμιστή θερμοκρασίας δωματίου
15	με ηλεκτρονικό ρυθμιστή θερμοκρασίας δωματίου και χρονοδιακόπτη ημέρας
16	με ηλεκτρονικό ρυθμιστή θερμοκρασίας δωματίου και χρονοδιακόπτη εβδομάδας
17	Άλλες δυνατότητες ρύθμισης (επιτρέπονται πολλές επιλογές)
18	ρυθμιστής θερμοκρασίας δωματίου με ανιχνευτή παρουσίας
19	ρυθμιστής θερμοκρασίας δωματίου με ανιχνευτή ανοιχτού παραθύρου
20	με δυνατότητα ρύθμισης εξ αποστάσεως
21	με δυνατότητα ρύθμισης εξ αποστάσεως
22	με περιορισμό διάρκειας λειτουργίας
23	με αισθητήρα θερμομέτρου μελανής σφαίρας
24	Στοιχεία επικοινωνίας: Όνομα/Επωνυμία και διεύθυνση του κατασκευαστή ή του εξουσιοδοτημένου αντιπροσώπου του.
25	[ναι/όχι]

HR	Hrvatska Croatia
1	Identifikacijska(-e) oznaka(-e) modela
2	Toplinska snaga
3	P_{nom} = nazivna toplinska snaga
4	P_{min} = minimalna toplinska snaga (referentna)
5	$P_{max,c}$ = maksimalna kontinuirana toplinska snaga
6	Potrošnja pomoćne električne energije
7	$e_{l,max}$ = kod nazivne toplinske snage
8	$e_{l,min}$ = kod minimalne toplinske snage
9	$e_{l,SB}$ = u stanju pripravnosti
10	Vrsta izlazne topline/regulacija sobne temperature (odabrali jednu)
11	jednostupanjnska predaja topline i bez regulacije sobne temperature
12	dva ili više ručna stupnja, bez regulacije sobne temperature
13	s regulacijom sobne temperature mehaničkim termostatom
14	s elektroničkom regulacijom sobne temperature
15	elektronička regulacija sobne temperature i dnevni uklopni sat
16	elektronička regulacija sobne temperature i tjedni uklopni sat
17	Druge mogućnosti regulacije (mogući odabir više opcija)
18	regulacija sobne temperature s prepoznavanjem prisutnosti
19	regulacija sobne temperature s prepoznavanjem otvorenog prozora
20	s mogućnošću regulacije na daljinu
21	s prilagodljivim pokretanjem regulacije
22	s ograničenjem vremena rada
23	osjetnikom s crnom žaruljom
24	podaci za kontakt - naziv i adresa proizvođača ili ime njegovog ovlaštenog predstavnika
25	[da/ne]

HU	Magyarország Hungary
1	Modellazonosító(k):
2	Hőteljesítmény
3	P_{nom} = Névleges hőteljesítmény
4	P_{min} = Minimális hőteljesítmény (indikatív)
5	$P_{max,c}$ = Maximális folyamatos hőteljesítmény
6	Kiegészítő villamosenergia-fogyasztás
7	$e_{l,max}$ = A névleges hőteljesítményen
8	$e_{l,min}$ = A minimális hőteljesítményen
9	$e_{l,SB}$ = Készenléti üzemmódban
10	A teljesítmény, illetve a beltéri hőmérséklet szabályozásának típusa (egyet jelöljön meg)
11	Egyetlen állás, beltéri hőmérséklet-szabályozás nélkül
12	Két vagy több kézi szabályozású állás, beltéri hőmérséklet-szabályozás nélkül
13	Mechanikus termosztátos beltéri hőmérséklet-szabályozás
14	Elektronikus beltéri hőmérséklet-szabályozás
15	Elektronikus beltéri hőmérséklet-szabályozás és napszak szerinti szabályozás
16	Elektronikus beltéri hőmérséklet-szabályozás és heti szabályozás
17	Más szabályozási lehetőségek (többet is megjelölhet)
18	Beltéri hőmérséklet-szabályozás jelenlét-érzékeléssel
19	Beltéri hőmérséklet-szabályozás nyitottablak-érzékeléssel
20	Táv szabályozási lehetőség
21	Adaptív bekapcsolásszabályozás
22	Működési idő korlátozása
23	Fekete gomb-érzékelővel ellátva
24	Kapcsolatfelvételi adatok - A gyártó vagy meghatalmazott képviselőjének neve és címe
25	[igen/nem]

IL	השפה שלך Israel
1	מזהה מודל (ים)
2	פלט חום
3	P_{nom} = פלט חום נומינלי
4	P_{min} = תפוקת חום מינימלית (מעיד)
5	$P_{max,c}$ = מקסימום פלט חום רציף
6	צריכת חשמל נוספת
7	$e_{l,max}$ = בתפוקת חום נומינלית
8	$e_{l,min}$ = בתפוקת חום מינימלית
9	$e_{l,SB}$ = במצב המתנה
10	סוג של פלט חום / בקרת טמפרטורת החדר (תבחר אחד)
11	פלט חום חד שליב, ללא בקרת טמפרטורת החדר
12	שני שלבים ידניים או יותר, ללא בקרת טמפרטורת החדר
13	תרמוסטט מכני עם שליטה בטמפרטורת החדר.
14	עם שליטה אלקטרונית בטמפרטורה
15	עם שליטה אלקטרונית בטמפרטורה פלוס טיימר יומי
16	עם שליטה אלקטרונית בטמפרטורה פלוס טיימר שבועי
17	אפשרויות שליטה אחרות (אפשרות לבחירות מרובות)
18	בקרת טמפרטורה בחדר, עם זיהוי נוכחות
19	בקרת טמפרטורה בחדר, עם זיהוי חלון פתוח
20	עם אפשרות שליטה מרחוק
21	עם שליטה מותאמת בהפעלה
22	עם הגבלת זמן עבודה
23	עם חיישן נורה שחורה
24	פרטי קשר - שם וכתובת היצרן או הנציג המורשה שלו
25	[כן/לא]

IT	Italia Italy
1	Identificativo del modello
2	Potenza termica
3	P_{nom} = Potenza termica nominale
4	P_{min} = Potenza termica minima (indicativa)
5	$P_{max,c}$ = Massima potenza termica continua
6	Consumo ausiliario di energia elettrica
7	$e_{l,max}$ = Alla potenza termica nominale
8	$e_{l,min}$ = Alla potenza termica minima
9	$e_{l,SB}$ = In modo stand-by
10	Tipo di potenza termica/controllo della temperatura ambiente (indicare una sola opzione)
11	potenza termica a fase unica senza controllo della temperatura ambiente
12	due o più fasi manuali senza controllo della temperatura ambiente
13	con controllo della temperatura ambiente tramite termostato meccanico
14	con controllo elettronico della temperatura ambiente
15	con controllo elettronico della temperatura ambiente e temporizzatore giornaliero
16	con controllo elettronico della temperatura ambiente e temporizzatore settimanale
17	Altre opzioni di controllo (è possibile selezionare più opzioni)
18	controllo della temperatura ambiente con rilevamento di presenza
19	controllo della temperatura ambiente con rilevamento di finestre aperte
20	con opzione di controllo a distanza
21	con controllo di avviamento adattabile
22	con limitazione del tempo di funzionamento
23	con termometro a globo nero
24	Contatti – Nome e indirizzo del fabbricante o del suo rappresentate legale.
25	[si/no]

LT	Lietuva Lithuania
1	Modelio žymuo (-enys)
2	Šiluminė galia
3	P_{nom} = Vardinė šiluminė galia
4	P_{min} = Mažiausia šiluminė galia (orientacinė)
5	$P_{max,c}$ = Didžiausia nuolatinė šiluminė galia
6	Pagalbinės elektros energijos vartojamoji galia
7	$e_{l,max}$ = Esant vardinėi šiluminei galiai
8	$e_{l,min}$ = Esant mažiausiai šiluminei galiai
9	$e_{l,SB}$ = Pristabdytą veikseną
10	Šiluminės galios lygiai/patalpos temperatūros reguliavimas (pasirinkti vieną)
11	Vieno šiluminės galios lygio ir be patalpos temperatūros reguliavimo
12	Dviejų ar daugiau rankiniu būdu nustatomų šiluminės galios lygių be patalpos temperatūros reguliavimo
13	Su mechaninio termostatinio patalpos temperatūros reguliavimo funkcija
14	Su elektroninio patalpos temperatūros reguliavimo funkcija
15	Elektroninis patalpos temperatūros reguliavimas ir paros laikmatis
16	Elektroninis patalpos temperatūros reguliavimas ir savaitės laikmatis
17	Kitos valdymo pasirinktys (galimi keli variantai)
18	Patalpos temperatūros reguliavimas su žmonių buvimu atpažintimi
19	Patalpos temperatūros reguliavimas su atviro lango atpažintimi
20	Su nuotolinio valdymo pasirinktimi
21	Su adaptyvuoju šildymo pradžios momento nustatymu
22	Ribojamo veikimo laiko
23	Su spinduliavimo temperatūros jutikliu (angl. black bulb sensor)
24	Kontaktiniai duomenys – Gamintojo arba jo įgaliotojo atstovo pavadinimas ir adresas
25	[taip/ne]

LV	Latvija Latvia
1	Modeļa identifikators(-i)
2	Siltuma jauda
3	P_{nom} = Nominālā siltuma jauda
4	P_{min} = Minimālā siltuma jauda (indikatīvi)
5	$P_{max,c}$ = Maksimālā nepārtrauktā siltuma jauda
6	Maksimālā nepārtrauktā siltuma jauda
7	$e_{l,max}$ = Pie nominālās siltuma jaudas
8	$e_{l,min}$ = Pie minimālās siltuma jaudas
9	$e_{l,SB}$ = Gaidstāves režīmā
10	Siltuma jaudas/telpas temperatūras regulēšanas tips (izvēlētis vienu)
11	viņpakāpēs siltuma jauda bez telpas temperatūras regulēšanas
12	manuāla divpakāpju vai daudzpakāpju siltuma jauda bez telpas temperatūras regulēšanas
13	ar mehānisku termostatu un telpas temperatūras regulēšanu
14	ar elektronisku telpas temperatūras regulēšanu
15	ar elektronisku telpas temperatūras regulēšanu un diennakts taimerī
16	ar elektronisku telpas temperatūras regulēšanu un nedēļas taimerī
17	Citi vadības veidi (var izvēlēties vairākus)
18	telpas temperatūras regulēšana ar klātbūtnes detektēšanu
19	telpas temperatūras regulēšana ar atvērtā loga detektēšanu
20	ar tālvadības funkciju
21	ar adaptīvu palaišanas vadību
22	ar darbības laika ierobežojumu
23	ar siltuma starojuma sensoru melnas lodes formā
24	Kontaktinformācija. Ražotāja vai tā pilnvarotā pārstāvja vārds vai nosaukums un adrese
25	[jā/nē]

MT	Malta Malta
1	Identifikatur(i) tal-mudell
2	Potenza termika
3	P_{nom} = Potenza termika nominali
4	P_{min} = Potenza termika minima (valur ta' referenza)
5	$P_{max,c}$ = Potenza termika massima kontinwa
6	Konsum tal-elettriku awżiljarju
7	$e_{l,max}$ = Fil-potenza termika nominali
8	$e_{l,min}$ = Fil-potenza termika minima
9	$e_{l,SB}$ = Fil-modalità Stennija
10	It-tip ta' potenza termika/ta' kontroll tat-temperatura ambjentali (jekk joghġbok aghżel wahda minn dawn l-ghażliet)
11	potenza termika bi stadju wiehed u minghajr kontroll tat-temperatura ambjentali
12	żewġ stadji jew aktar irregolati b'mod manwali minghajr kontroll tat-temperatura ambjentali
13	b'kontroll tat-temperatura ambjentali permezz ta' termostat mekkaniku
14	b'kontroll elettroniku tat-temperatura ambjentali
15	kontroll elettroniku tat-temperatura ambjentali u kronometru ta' ġurnata
16	kontroll elettroniku tat-temperatura ambjentali u kronometru ta' ġimgha
17	Għażliet oħra ta' kontroll (jistgħu jintgħażlu diversi għażliet)
18	kontroll tat-temperatura ambjentali b'detezzjoni ta' preżenza
19	kontroll tat-temperatura ambjentali b'detezzjoni ta' tiegħa miftuħa
20	b'għażla ta' kontroll mill-bogħod
21	b'kontroll ta' bidjien adattabbli
22	b'limitazzjoni tal-hin tat-thaddim
23	b'sensur b'boċċa sewda
24	Detalji ta' kuntatt – L-isem u l-indirizz tal-manifattur jew tar-rappreżentant awtorizzat tiegħu.
25	[iva/le]

NL	Nederland Netherlands
1	Typeaanduiding(en):
2	Warmteafgifte
3	P_{nom} = Nominale warmteafgifte
4	P_{min} = Minimale warmteafgifte (indicatief)
5	$P_{max,c}$ = Maximale continue warmteafgifte
6	Aanvullend elektriciteitsverbruik
7	$e_{l,max}$ = Bij nominale warmteafgifte
8	$e_{l,min}$ = Bij minimale warmteafgifte
9	$e_{l,SB}$ = In stand-bymodus
10	Type warmteafgifte/sturing kamertemperatuur (selecteer één)
11	Eentrapswarmteafgifte, geen sturing van de kamertemperatuur
12	Twee of meer handmatig in te stellen trappen, geen sturing van de kamertemperatuur
13	Met mechanische sturing van de kamertemperatuur door thermostaat
14	Met elektronische sturing van de kamertemperatuur
15	Elektronische sturing van de kamertemperatuur plus dag-tijdschakelaar
16	Elektronische sturing van de kamertemperatuur plus week-tijdschakelaar
17	Andere sturingsopties (meerdere selecties mogelijk)
18	Sturing van de kamertemperatuur, met aanwezigheidsdetectie
19	Sturing van de kamertemperatuur, met openraamdetectie
20	Met de optie van afstandsbediening
21	Met adaptieve sturing van de start
22	Met beperking van de werkingstijd
23	Met black-bulbsensor
24	Contactgegevens – Naam en adres van de fabrikant of van zijn gemachtigde
25	[ja/nee]

PL	Polska Poland
1	Identyfikator(-y) modelu
2	Moc cieplna
3	P_{nom} = Nominalna moc cieplna
4	P_{min} = Minimalna moc cieplna (orientacyjna)
5	$P_{max,c}$ = Maksymalna stała moc cieplna
6	Żużycie energii elektrycznej na potrzeby własne
7	$e_{l,max}$ = Przy nominalnej mocy cieplnej
8	$e_{l,min}$ = Przy minimalnej mocy cieplnej
9	$e_{l,SB}$ = W trybie czuwania
10	Rodzaj mocy cieplnej/regulacja temperatury w pomieszczeniu (należy wybrać jedną opcję)
11	jednostopniowa moc cieplna bez regulacji temperatury w pomieszczeniu
12	co najmniej dwa ręczne stopnie bez regulacji temperatury w pomieszczeniu
13	mechaniczna regulacja temperatury w pomieszczeniu za pomocą termostatu
14	elektroniczna regulacja temperatury w pomieszczeniu
15	elektroniczna regulacja temperatury w pomieszczeniu ze sterownikiem dobowym
16	elektroniczna regulacja temperatury w pomieszczeniu ze sterownikiem tygodniowym
17	Inne opcje regulacji (można wybrać kilka)
18	regulacja temperatury w pomieszczeniu z wykrywaniem obecności
19	regulacja temperatury w pomieszczeniu z wykrywaniem otwartego okna
20	z regulacją na odległość
21	z adaptacyjną regulacją startu
22	z ograniczeniem czasu pracy
23	z czujnikiem ciepła promieniowania
24	Dane teleDane kontaktowe – nazwa oraz adres producenta lub jego upoważnionego przedstawiciela
25	[tak/nie]

RO	România Romania
1	Identificatorul de model(e):
2	Puterea termică
3	P_{nom} = Puterea termică nominală
4	P_{min} = Puterea termică minimă (cu titlu indicativ)
5	$P_{max,c}$ = Puterea termică maximă continuă
6	Consumul auxiliar de energie electrică
7	$e_{l,max}$ = La putere termică nominală
8	$e_{l,min}$ = La putere termică minimă
9	$e_{l,SB}$ = În modul standby
10	Tip de putere termică/controlul temperaturii camerei (selectați o variantă)
11	cu o singură treaptă de putere termică și fără controlul temperaturii camerei
12	două sau mai multe trepte de putere manuale, fără controlul temperaturii camerei
13	cu controlul temperaturii camerei prin intermediul unui termostat mecanic
14	cu control electronic al temperaturii camerei
15	cu control electronic al temperaturii camerei și cu temporizator cu programare zilnică
16	cu control electronic al temperaturii camerei și cu temporizator cu programare săptămânală
17	Alte opțiuni de control (se pot selecta mai multe variante)
18	controlul temperaturii camerei, cu detectarea prezenței
19	controlul temperaturii camerei, cu detectarea unei ferestre deschise
20	cu opțiune de control la distanță
21	cu demaraj adaptabil
22	cu limitarea timpului de funcționare
23	cu senzor cu bulb negru
24	Date de contact – Denumirea și adresa producătorului sau a reprezentantului său autorizat.
25	[da/nu]

RU	Россия Russia
1	Идентификатор модели
2	Отопительная мощность
3	P_{nom} = Номинальная тепловая мощность
4	P_{min} = Минимальная тепловая мощность (заявленная)
5	$P_{max,c}$ = Максимальная непрерывная тепловая мощность
6	Дополнительное энергопотребление прибора
7	$e_{l,max}$ = При номинальной тепловой мощности
8	$e_{l,min}$ = При минимальной тепловой мощности
9	$e_{l,SB}$ = В режиме standby (спящем)
10	Тип управления по тепловой мощности/температуре воздуха (выбрать что-то одно)
11	одна ступень мощности, без контроля температуры воздуха
12	две и более ступеней мощностей, без контроля температуры воздуха
13	с механическим термостатом, работающим по температуре воздуха в помещении
14	с электронным термостатом, работающим по температуре воздуха в помещении
15	с электронным термостатом, работающим по температуре воздуха в помещении, + суточный таймер
16	с электронным термостатом, работающим по температуре воздуха в помещении, + недельный таймер
17	Другие возможности управления (возможен выбор нескольких параметров)
18	управление по температуре воздуха в помещении, с датчиком движения
19	управление по температуре воздуха в помещении, с датчиком открытого окна
20	с возможностью дистанционного управления
21	с адаптивным стартом
22	с ограничителем времени работы
23	с датчиком теплового излучения
24	Контактная информация - название и адрес производителя/представительства
25	да/нет

SI	Slovenija Slovenia
1	Identifikacijska oznaka modela(-ov):
2	Izhodna toplotna moč
3	P_{nom} = Nazivna izhodna toplotna moč
4	P_{min} = Minimalna izhodna toplotna moč (okvirno)
5	$P_{max,c}$ = Največja trajna izhodna toplotna moč
6	Dodatna potreba po električni moči
7	$e_{l,max}$ = Pri nazivni izhodni toplotni moči
8	$e_{l,min}$ = Pri minimalni izhodni toplotni moči
9	$e_{l,SB}$ = V stanju pripravljenosti
10	Način uravnavanja izhodne toplotne moči/temperature v prostoru (izberite eno možnost)
11	Z enostopnjskim uravnavanjem izhodne toplotne moči, brez uravnavanja temperature v prostoru
12	Z dvema ali več ročnimi stopnjami, brez uravnavanja temperature v prostoru
13	Z uravnavanjem temperature v prostoru z mehanskim termostatom
14	Z elektronskim uravnavanjem temperature v prostoru
15	Z elektronskim uravnavanjem temperature v prostoru z dnevnim časovnikom
16	Z elektronskim uravnavanjem temperature v prostoru s tedenskim časovnikom
17	Druge možnosti uravnavanja (izberete lahko več možnosti)
18	Z uravnavanjem temperature v prostoru z zaznavanjem prisotnosti
19	Z uravnavanjem temperature v prostoru z zaznavanjem odprtega okna
20	Z možnostjo uravnavanja na daljavo
21	S prilagodljivim uravnavanjem začetka delovanja
22	Z omejitvijo časa delovanja
23	Z globus senzorjem
24	Kontaktni podatki - Ime in naslov proizvajalca ali njegovega pooblaščenega zastopnika
25	[da/nie]

SK	Slovensko Slovakia
1	Identifikačný (-é) kód (-y) modelu:
2	Teplný výkon
3	P_{nom} = Menovitý tepelný výkon
4	P_{min} = Minimálny tepelný výkon (orientačne)
5	$P_{max,c}$ = Maximálny priebežný tepelný výkon
6	Vlastná spotreba elektrickej energie
7	$e_{l,max}$ = Pri menovitom tepelnom výkone
8	$e_{l,min}$ = Pri minimálnom tepelnom výkone
9	$e_{l,SB}$ = V pohotovostnom režime
10	Druh ovládania tepelného výkonu/izbovej teploty (vyberte jeden)
11	jednoúrovňový tepelný výkon bez ovládania izbovej teploty
12	dve alebo viac manuálnych úrovní bez ovládania izbovej teploty
13	s ovládaním izbovej teploty mechanickým termostatom
14	s elektronickým ovládaním izbovej teploty
15	elektronické ovládanie izbovej teploty a denný časovač
16	elektronické ovládanie izbovej teploty a týždenný časovač
17	Ďalšie možnosti ovládania (možnosť viacnásobného výberu)
18	ovládanie izbovej teploty s detekciou prítomnosti
19	ovládanie izbovej teploty s detekciou otvoreného okna
20	s možnosťou diaľkového ovládania
21	s prispôsobivým ovládaním spustenia
22	s obmedzením času prevádzky
23	so snímačom čiernej žiarovky
24	Kontaktné údaje – Názov a adresa výrobcu alebo jeho autorizovaného zástupcu
25	[áno/nie]

PT	Portugal Portugal
1	Identificador(es) de modelo
2	Potência calorífica
3	P_{nom} = Potência calorífica nominal
4	P_{min} = Potência calorífica mínima (indicativa)
5	$P_{max,c}$ = Potência calorífica contínua máxima
6	Consumo de eletricidade auxiliar
7	$e_{l,max}$ = À potência calorífica nominal
8	$e_{l,min}$ = À potência calorífica mínima
9	e_{lg} = Em estado de vigília
10	Tipo de potência calorífica/comando da temperatura interior (selecionar uma opção)
11	Potência calorífica numa fase única, sem comando da temperatura interior
12	Em duas ou mais fases manuais, sem comando da temperatura interior
13	Com comando da temperatura interior por termóstato mecânico
14	Com comando eletrónico da temperatura interior
15	Com comando eletrónico da temperatura interior e temporizador diário
16	Com comando eletrónico da temperatura interior e temporizador semanal
17	Outras opções de comando (seleção múltipla possível)
18	Comando da temperatura interior, com deteção de presença
19	Comando da temperatura interior, com deteção de janelas abertas
20	Com opção de comando à distância
21	Com comando de arranque adaptativo
22	Com limitação do tempo de funcionamento
23	Com sensor de corpo negro
24	Elementos de contacto: Nome e endereço do fabricante ou do seu representante autorizado
25	[sim/não]

SR	Srbija Serbia
1	Identifikaciona(-e) oznaka(-e) modela
2	Toplotna snaga
3	P_{nom} = Nominalna toplotna snaga
4	P_{min} = Minimalna toplotna snaga (referentna)
5	$P_{max,c}$ = Maksimalna kontinuirana toplotna snaga
6	Potrošnja pomoćne struje
7	$e_{l,max}$ = Pri nominalnoj toplotnoj snazi
8	$e_{l,min}$ = Pri minimalnoj toplotnoj snazi
9	e_{lg} = U režimu pripravnosti
10	Vrsta izlazne toplote/regulisanje sobne temperature (odabrati jedno)
11	Jednostepenska predaja toplote i bez regulisanja sobne temperature
12	Dva ili više ručna stepena, bez regulisanja sobne temperature
13	Sa regulisanjem sobne temperature mehaničkim termostatom
14	Sa elektronskim regulisanjem sobne temperature
15	Elektronsko regulisanje sobne temperature i dnevni uklopni sat
16	Elektronsko regulisanje sobne temperature i nedeljni uklopni sat
17	Druge mogućnosti regulisanja (s mogućnošću odabira više opcija)
18	Regulisanje sobne temperature sa prepoznavanjem prisutnosti
19	Regulisanje sobne temperature sa prepoznavanjem otvorenog prozora
20	Sa mogućnošću dalinskog regulisanja
21	Sa prilagodivim pokretanjem regulisanja
22	Sa ograničenjem vremena rada
23	Sa senzorom sa crnom žaruljom
24	Kontakt podaci: Naziv i adresa proizvođača, odnosno ime njegovom ovlašćenog predstavnika
25	[da/ne]

DECLARATION OF CONFORMITY

Adax AS, P.o.Box 38, 3061 Svelvik, Norway (Manufacturer)

We hereby declare that the convector heaters series Adax VP11:

NAME, TYPE AND MODEL:

VP 11 – 420mm high, steel front, white

VP 11 KET –cable and plug, 230V

VP 11 KETP – Portable with cable and plug, 230V

VP 11 ET – for fixed connection, 230V

Range: Input 230 V, 500-2500W, 50Hz AC, IP24, CL II Double insulated

Control units for all models: Built-in electronic thermostat

Variants: VP11 05..., VP11 07..., VP11 10..., VP11 12..., VP11 15..., VP11 20..., and VP11 25

comply with the following Directives/Standards:

LVD (2014/35/EU)

EN 60335-1:2012;A11,A13

EN 60335-2-30:2009;A11

EMF

EN 62233:2008

EMC (2014/30/EU)

EN 55014-1:2017

EN 55014-2:2015

EN 61000-3-2:2019

EN 61000-3-3:2013

ECO design directive (2009/125/EC)

2015/1188/EU

RoHS 2 (2011/65/EU)



This declaration of conformity is issued under the responsibility of:

Svelvik, February 4, 2021

Place and date of issue

Roger Dalen

Managing Director